



TEKNO▲SERVICE®

Tecnología en sus Manos



ÍNDICE

1	TEKNOSERVICE.....	4
2	Líneas de negocio.....	8
3	I + D + i.....	22
4	Clientes.....	24
5	Homologaciones y Certificaciones.....	28
6	Responsabilidad Social Corporativa.....	30

TEKNOSERVICE

TEKNOSERVICE



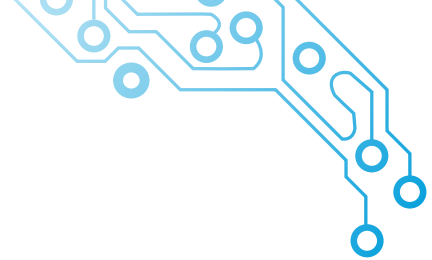

1. TECNOLOGÍA EN SUS MANOS

TEKNOSERVICE es una compañía de capital 100% español con más de 25 años de experiencia en el sector TIC. Está especializada en ofrecer Soluciones Tecnológicas Integrales, basadas en la calidad de los productos **TTL Professional®** y en la excelencia en el servicio.

1.1. TRAYECTORIA

TEKNOSERVICE se funda en 1991 con el objeto de ofrecer productos y servicios informáticos.

Como resultado de las cifras de negocio alcanzadas y con el objetivo de ofrecer mayor agilidad y calidad en la respuesta, **TEKNOSERVICE** inaugura en 2008 una planta de fabricación en Bollullos de la Mitación (Sevilla).

Con una capacidad de producción de más de 200.000 unidades anuales, la empresa apuesta desde sus inicios por una expansión progresiva a nivel nacional e internacional, siempre garantizando los estándares de calidad más rigurosos.

De esta forma, **TEKNOSERVICE** se consolida como líder en fabricación de hardware en España.

Desde su fundación, **TEKNOSERVICE** ha experimentado grandes e importantes hitos que marcan su trayectoria como empresa en continuo crecimiento. Uno de los más importantes tiene lugar en 2013, cuando es homologada como proveedor de microinformática por el **CERN** (Organización Europea de Investigación Nuclear) consiguiendo entrar en el proyecto de supercomputación de los Centros de Datos de Meyrin (Suiza) y de Budapest (Hungría), fabricando y suministrando cabinas de almacenamiento **TTL Professional®** y convirtiéndose así en la única empresa española proveedora de informática del **CERN**.

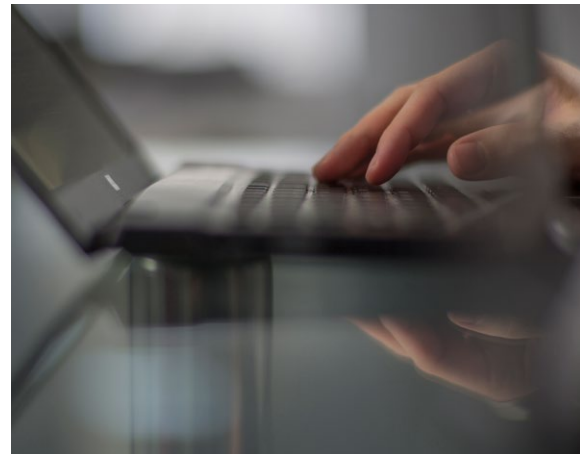



1.2. VALORES TEKNOSERVICE

CALIDAD

TEKNOSERVICE garantiza que el 100% de su producción supera un proceso de testeo individual (test de estrés) sometiendo a todos los componentes de la maquinaria **TTL Professional®** a un nivel máximo de esfuerzo durante un mínimo de ocho horas.



EXPERIENCIA Y EQUIPO HUMANO

Nuestro equipo multidisciplinar está formado por profesionales cuya experiencia y dedicación nos permite abordar complejos proyectos tecnológicos.

La continua búsqueda de la **excelencia** en su labor diaria y el **entusiasmo** aportado a cada proyecto han contribuido a consolidar el liderazgo de nuestra empresa en el sector. Creemos y apostamos por el valor de las personas, comprometiéndonos con el desarrollo y la evolución profesional de nuestro personal.

FLEXIBILIDAD Y ADAPTABILIDAD

La metodología de trabajo de TEKNOSERVICE está basada en la flexibilidad y el tratamiento individualizado de cada proyecto. De esta forma, conseguimos aportar un carácter personalizado y efectivo a las soluciones que ofrecemos a nuestros clientes.





2 Líneas de negocio

2.1. FABRICACIÓN

Bajo nuestra marca **TTL Professional®**, producimos con tecnología de última generación una amplia gama de ordenadores, portátiles, portátiles ultraligeros, terminales ligeros, servidores, cabinas de almacenamiento y estaciones de trabajo gráficas.

Los productos **TTL Professional®** se encuentran en continua evolución bajo la supervisión y el seguimiento de nuestro laboratorio de Ingeniería y Networking desde el cual se gestionan los proyectos de I+D+i. Todos nuestros equipos de alta tecnología son sometidos a estrictos y exhaustivos controles de calidad.

En **TEKNOSERVICE** cuidamos al máximo la selección de los componentes con los que fabricamos los productos **TTL Professional®**, por tanto sólo trabajamos con los mejores proveedores a nivel mundial.

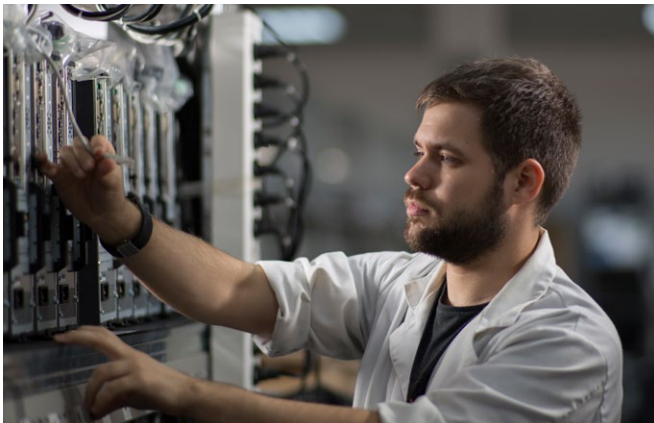
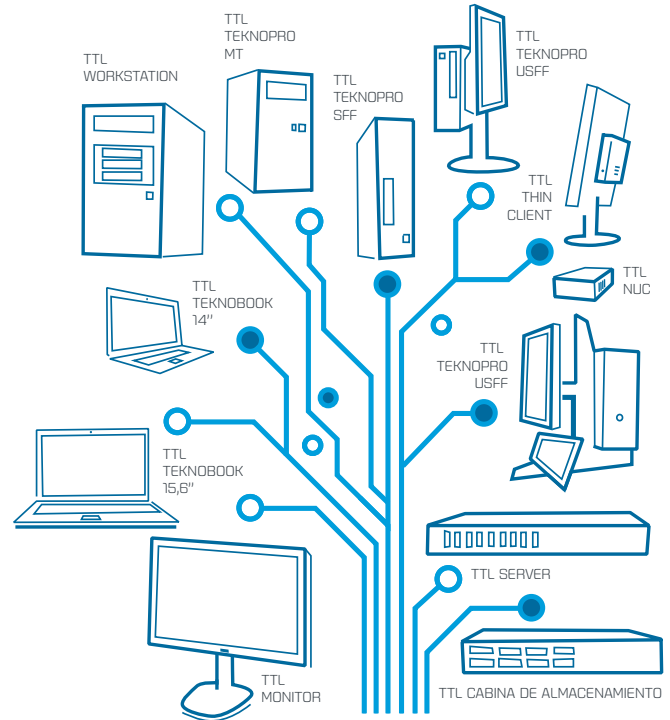

TTL Ultralight

TTL Portátil



TTL Terminal Ligero

TTL Server

TTL Cabina de almacenamiento

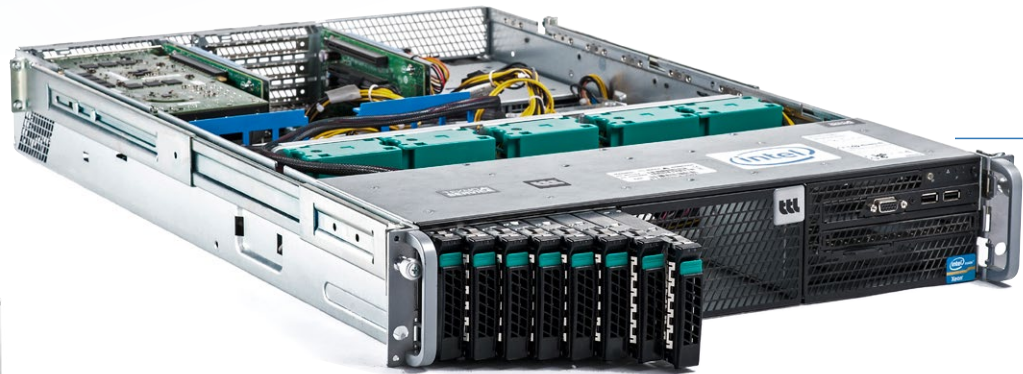
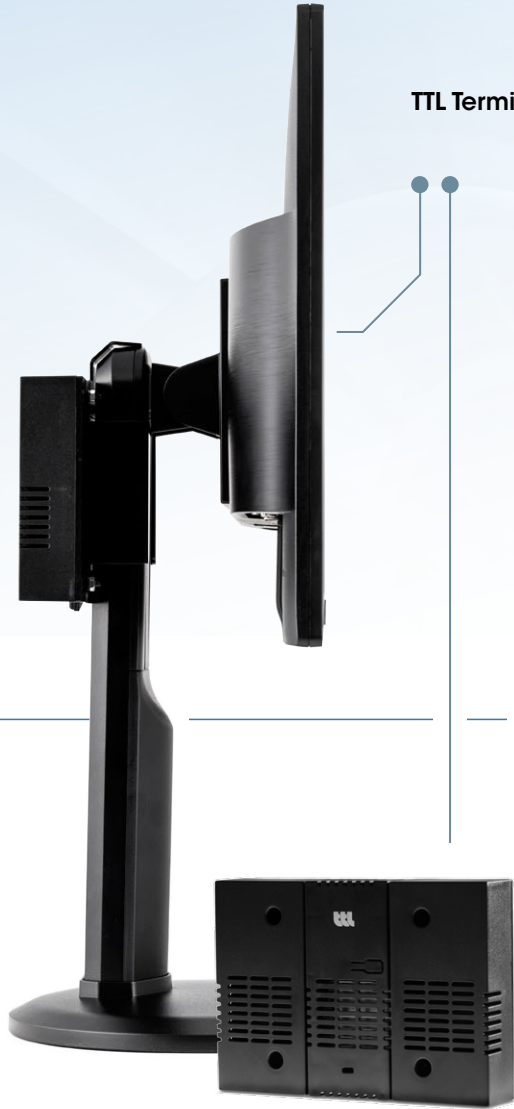

TTL Teknopro MT



TTL Teknopro SFF



TTL Teknopro USFF



TTL Teknopro USFF + Peana



TTL Teknopro Mini



TTL Nuc



TTL All in One



TTL Workstation



TTL Monitor
Regulable en altura. 18/19,5/21.5/24/27" 16:9



TTL Monitor
18 / 21.5" 5:4





TTL
Professional

2.2. SOLUCIONES TTL

TTL OS

TEKNOSERVICE ha desarrollado un sistema operativo flexible y seguro, a medida de sus clientes, **basado en GNU/Linux** y pensado de forma especial para terminales ligeros y dispositivos embebidos. Se trata de **TTL OS**, una herramienta totalmente personalizable con grandes posibilidades que permite intercambiar cualquiera de los subsistemas para adaptarse a las exigencias de cualquier usuario.

- Solución **totalmente personalizable**.
- **Facilidad de uso**.
- **Sistema seguro**.

TTL VD

La nueva solución de TEKNOSERVICE, **TTL VD**, permite la **virtualización de escritorio (VDI)** y la gestión remota de imágenes virtuales desde su navegador web. Este **sistema** está pensado para proporcionar al usuario todas las funcionalidades de su escritorio desde cualquier punto **sin necesidad de realizar ningún tipo de instalación**, pudiendo ser utilizado desde **cualquier tipo de dispositivo**: PC, tablet, smartphone... Además, servido sobre el sistema operativo **TTL OS** aumentan las posibilidades que ofrece, incluyendo nuevas funcionalidades: portal cautivo donde el usuario podrá acceder a sus diferentes equipos, rendimiento sin rival y apagado automático del terminal una vez concluida la VDI.

- **Versatilidad y ligereza**.
- **Optimización** de recursos.
- **Seguridad**. Preparado para trámites con la administración pública

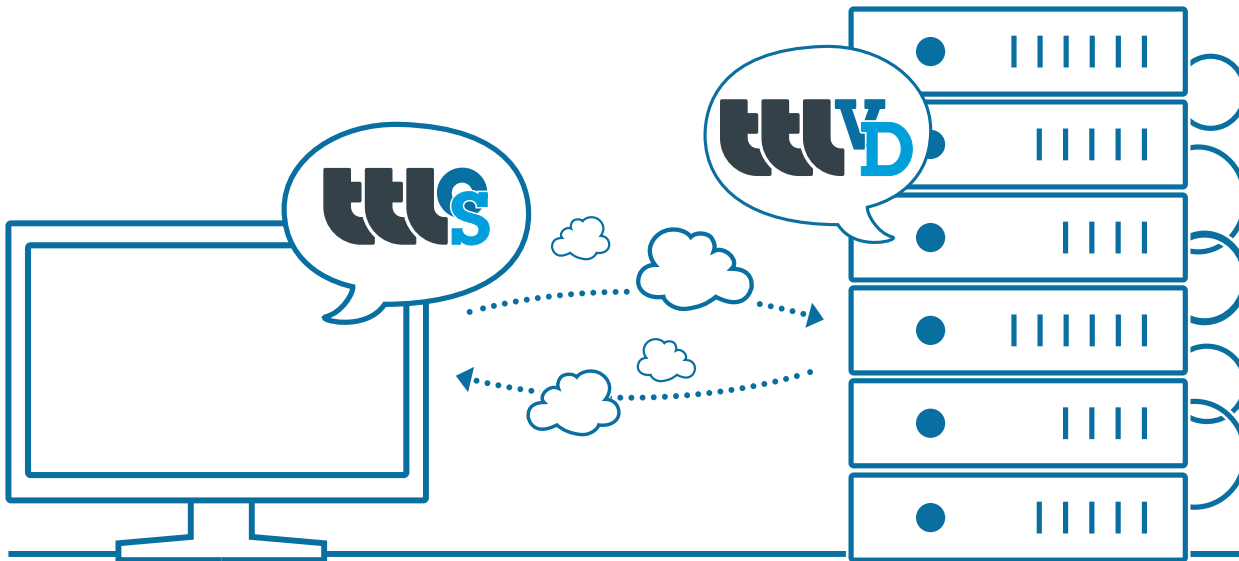



2.3. IMAGEN Y SONIDO

TEKNOSERVICE pone a disposición de sus clientes una amplia gama de **productos audiovisuales**, ajustándose a las especificaciones que pueda requerir cada usuario y ofreciendo soluciones que puedan responder a cualquier tipo de necesidad. **TEKNOSERVICE** ofrece un amplio catálogo de productos que incluye desde monitores de gran formato, proyectores o pizarras interactivas, hasta cámaras de foto y vídeo y equipos de sonido.

TEKNOSERVICE ofrece un exclusivo servicio de videoconferencia profesional y un novedoso sistema de grabación en **180 grados**, que abren un nuevo camino de posibilidades a las administraciones públicas y empresas privadas.

VIDEOCONFERENCIA PROFESIONAL

- **Alta definición** de imagen y sonido
- **Hasta 50 participantes** conectados en sala virtual
- **Solución estándar** para cualquier tipo de dispositivo y cliente

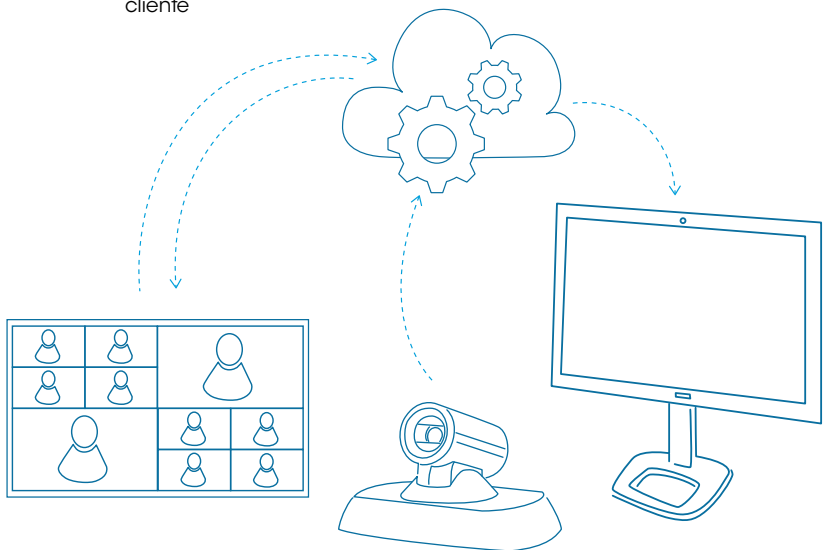

TTL PANORAMIKA

- Grabación de imagen y sonido en **180 grados**
- Producto **sencillo y accesible**
- Ideal para **plenos municipales y salas de vistas, así como centros educativos, usos culturales y de ocio, etc.**





tll®
Professional
USB 3.0

teknoservice.es

2.4. SERVICIOS

El **servicio integral tecnológico** de **TEKNOSERVICE** se realiza de forma personalizada y flexible:

- **HelpDesk.**
Atención telefónica inmediata, gestión de incidencias y asistencia técnica online.
- **Mantenimiento de Hardware.**
Preventivo y correctivo.
- **Outsourcing.**

Con el propósito de ofrecer su servicio con cercanía y agilidad en cualquier parte del mundo, **TEKNOSERVICE** encuentra sus mejores aliados en el tejido empresarial local. La empresa cuenta con una red internacional de más de doscientos Puntos de Servicio. Todos ellos acreditan una dilatada experiencia en el sector y superan un riguroso proceso de homologación, siempre cumpliendo con el estándar de calidad de **TEKNOSERVICE**.

2.5. RENTING TECNOLÓGICO

TEKNOSERVICE ofrece servicios de **Renting Tecnológico** con medios propios (financieros y técnicos). En la actualidad, más de 25.000 equipos constituyen el parque en cesión, lo cual hace que nos situemos a la cabeza del Renting Tecnológico en España.

- Asesoramiento.
- Suministro de equipos informáticos.
- Mantenimiento/Outsourcing.
- Servicio on-line.
- Garantía.
- Financiación.

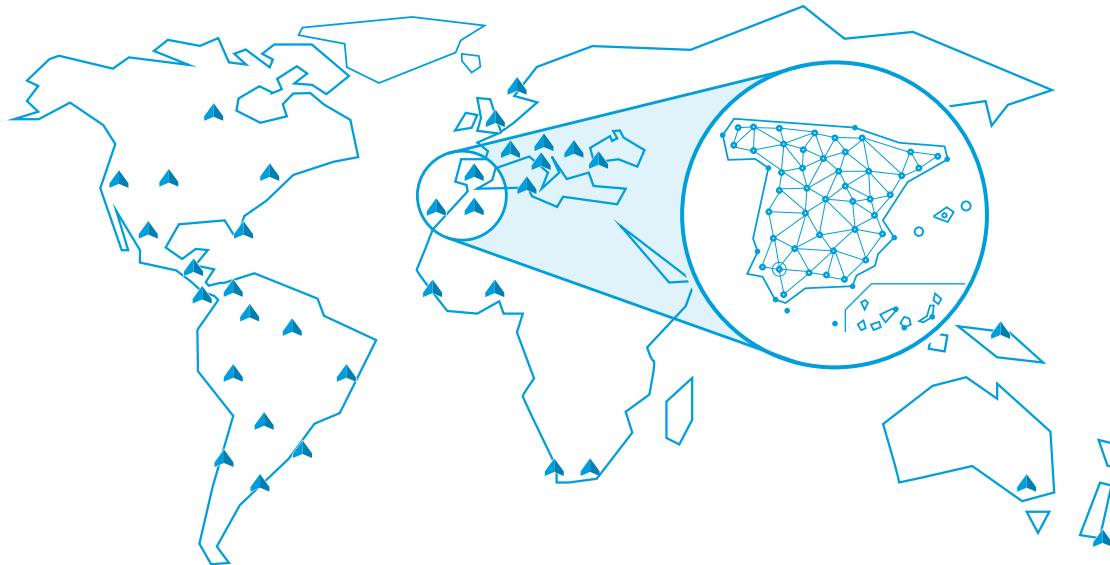

3 I + D + i

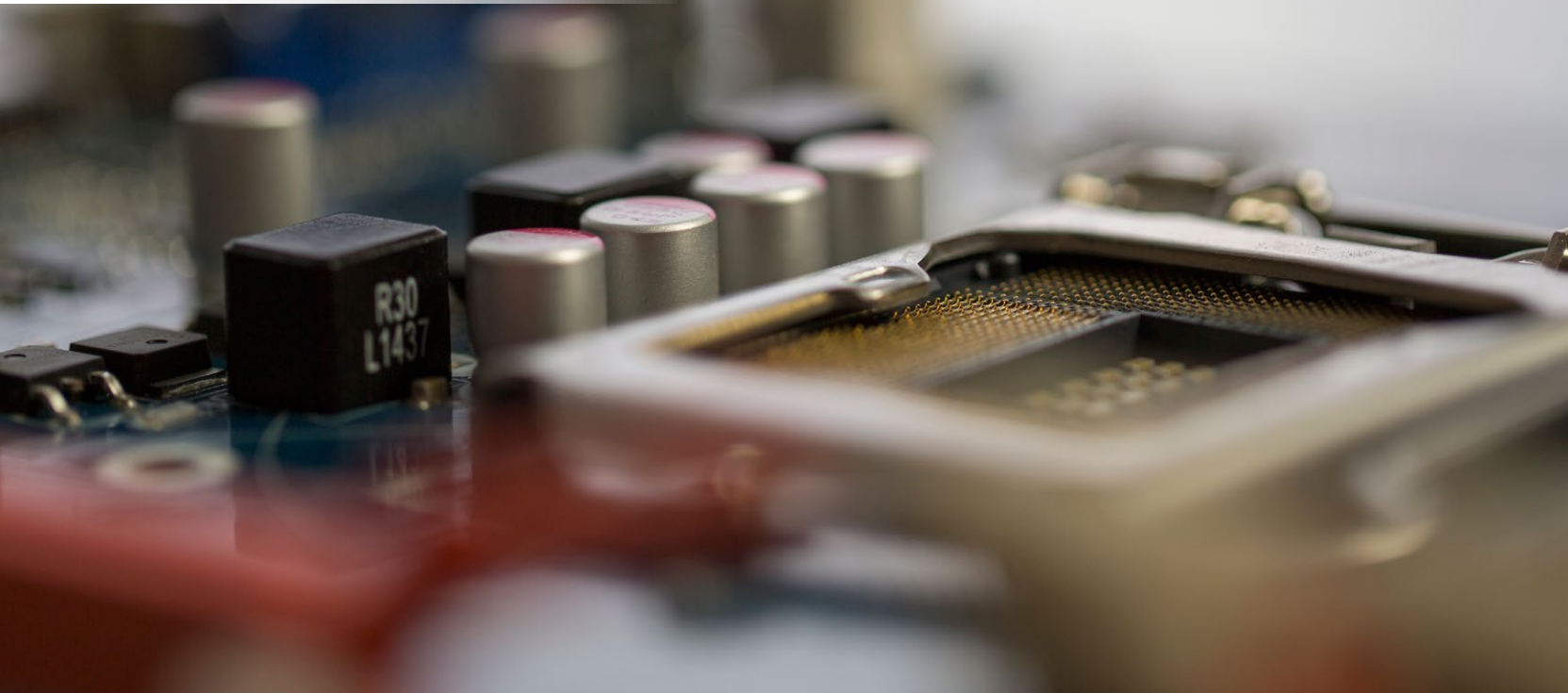

I+D+i

El compromiso con la calidad y el progreso tecnológico nos lleva a apostar **cada vez más** por la **investigación y el conocimiento** y a trabajar en la constante evolución de nuestros productos y servicios.

Nuestro **departamento de I+D+i** es sin duda la principal clave en la que se basan todos nuestros proyectos y soluciones tecnológicas.

La **continua investigación nos hace ser capaces de dar respuesta** de manera ágil y eficaz a las nuevas necesidades que plantean nuestros clientes. **TEKNOSERVICE** desarrolla soluciones personalizadas en un entorno cambiante en el que la tecnología toma cada vez más protagonismo.

Gracias a los **acuerdos mantenidos con las principales marcas** de la industria, podemos diseñar soluciones de integración en cualquier ámbito y para todo tipo de configuraciones y tipologías. Nuestro equipo de ingenieros altamente cualificados garantiza un óptimo resultado.

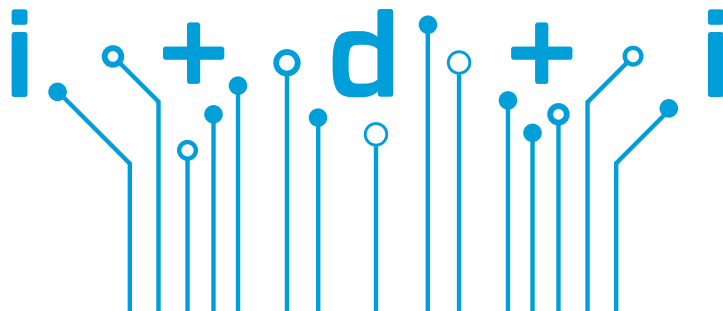
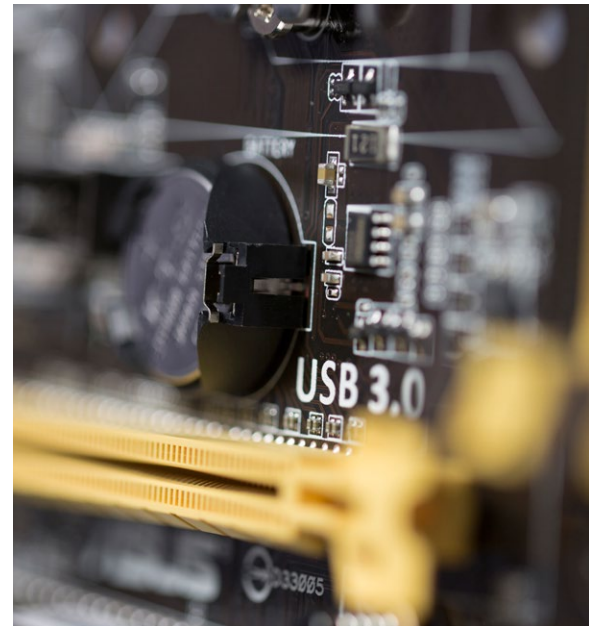



4 Clientes



CLIENTES

La calidad y eficacia de nuestros productos y servicios han motivado que los más relevantes organismos públicos y empresas privadas sean nuestros clientes.

Especialmente destacados: Organización Europea para la Investigación Nuclear (CERN), siete Ministerios del Estado, todos los Gobiernos Autonómicos, veinte Diputaciones Provinciales, veinticinco Universidades y dos mil Ayuntamientos.

GOBIERNO CENTRAL



COMUNIDADES



DIPUTACIONES



AYUNTAMIENTOS



UNIVERSIDADES



EMPRESAS PÚBLICAS



EMPRESAS PRIVADAS



TEKNOSERVICE, PROVEEDOR DEL CERN

La Organización Europea para la Investigación Nuclear, conocida con las siglas **CERN**, es en la actualidad el mayor laboratorio de investigación en física de partículas a nivel mundial.

Fundado en 1954, fue uno de los primeros laboratorios conjuntos europeos y ahora cuenta con veintiún estados miembros, dos mil cuatrocientos trabajadores y diez mil científicos colaboradores procedentes de ciento trece nacionalidades distintas.

En el CERN, físicos e ingenieros de todo el mundo prueban la estructura fundamental del universo. Cuentan con los mayores y más complejos instrumentos científicos para estudiar los constituyentes básicos de la materia, las partículas fundamentales. En sus instalaciones se



encuentra el mayor acelerador de partículas del mundo, así como los detectores que observan y almacenan la información de las colisiones que se provocan entre ellas.

En 2013 **TEKNOSERVICE** alcanza uno de los mayores logros de su historia empresarial, convirtiéndose en proveedor homologado de microinformática del CERN, tras participar en el concurso internacional para "Suministro de Ordenadores Personales" en el que compete con las principales firmas fabricantes del mundo. Se convierte, de ese modo, en la única empresa española certificada y homologada por el mayor centro de investigación científica mundial.

Así mismo, **TEKNOSERVICE** realiza el proyecto de supercomputación para el almacenamiento masivo de datos, dotando de cabinas de almacenamiento tanto al Centro de Datos de Meyrin (Suiza), como al nuevo centro de computación ubicado en Budapest (Hungría).



5 Homologaciones y Certificaciones



HOMOLOGACIONES

Con el fin de ofrecer un servicio óptimo a sus clientes de la administración pública, **TEKNOSERVICE** tiene sus productos homologados en los siguientes organismos:



CERTIFICACIONES

Microsoft Gold OEM (Original Equipment Manufacturer), reconocimiento como fabricante al máximo nivel. Con la competencia OEM, **TEKNOSERVICE** demuestra su capacidad para diseñar y suministrar soluciones de hardware de calidad optimizadas para el software de Microsoft.



Microsoft Partner
Gold OEM

Intel Technology Provider calificación **Platinum**, programa que avala conocimientos técnicos y empresariales superiores, lo que posibilita nuestro liderazgo y desarrollo de soluciones basadas en tecnologías Intel.



Technology Provider
Platinum 2016

Certificaciones ISO 9001, 14001 y 27001.



TEKNO SERVICE®

Tecnología en sus Manos

 Responsabilidad
Social Corporativa



NUESTRO COMPROMISO

MEDIO AMBIENTE

La obtención de certificaciones como **ENERGY STAR**, de la Comisión Europea de Energía y Transporte, o **EPEAT GOLD**, máxima certificación a nivel internacional de calidad medioambiental en equipos informáticos, así como la certificación **80 PLUS GOLD**, que garantiza la eficiencia energética de los equipos **TTL Professional®**, suponen un reconocimiento al esfuerzo de **TEKNOSERVICE** para reducir el consumo energético de sus máquinas.



SOCIEDAD, CULTURA Y DEPORTES

Nuestra voluntad para construir una sociedad más equitativa se refleja en nuestro compromiso de adhesión a iniciativas como:

- Comité Español de Acnur.
- Alianza Empresarial para la Vacunación Infantil-Obra Social La Caixa.
- Sociedad Deportiva Compostela (Patrocinio).
- Asociación Protectora de Animales 'No me Abandones'.
- Fundación Alquimia Musical: Mecenazgo de músicos, colaboración con el arte musical.
- Aldeas Infantiles SOS España.
- Iniciativa 'Sevilla Abierta'.
- 'Empresa amiga' del Teatro de la Maestranza.
- Orquesta barroca de Sevilla (Patrocinio).





PIBO Avda. de Albaida, 1
41110 Bollullos de la Mitación, Sevilla
T +34 954 54 12 12 F +34 954 54 18 88
teknoservice@teknoservice.es
serviciotecnico@teknoservice.es

TEKNO  [®]
SERVICE

 [®]
Professional

teknoservice.es

