



06 13

Katalog
Catalog
Catálogo
Catalogo
Catalogue



Pertici
100% Made in Italy

 **PERTICI**
INDUSTRIES

©

1

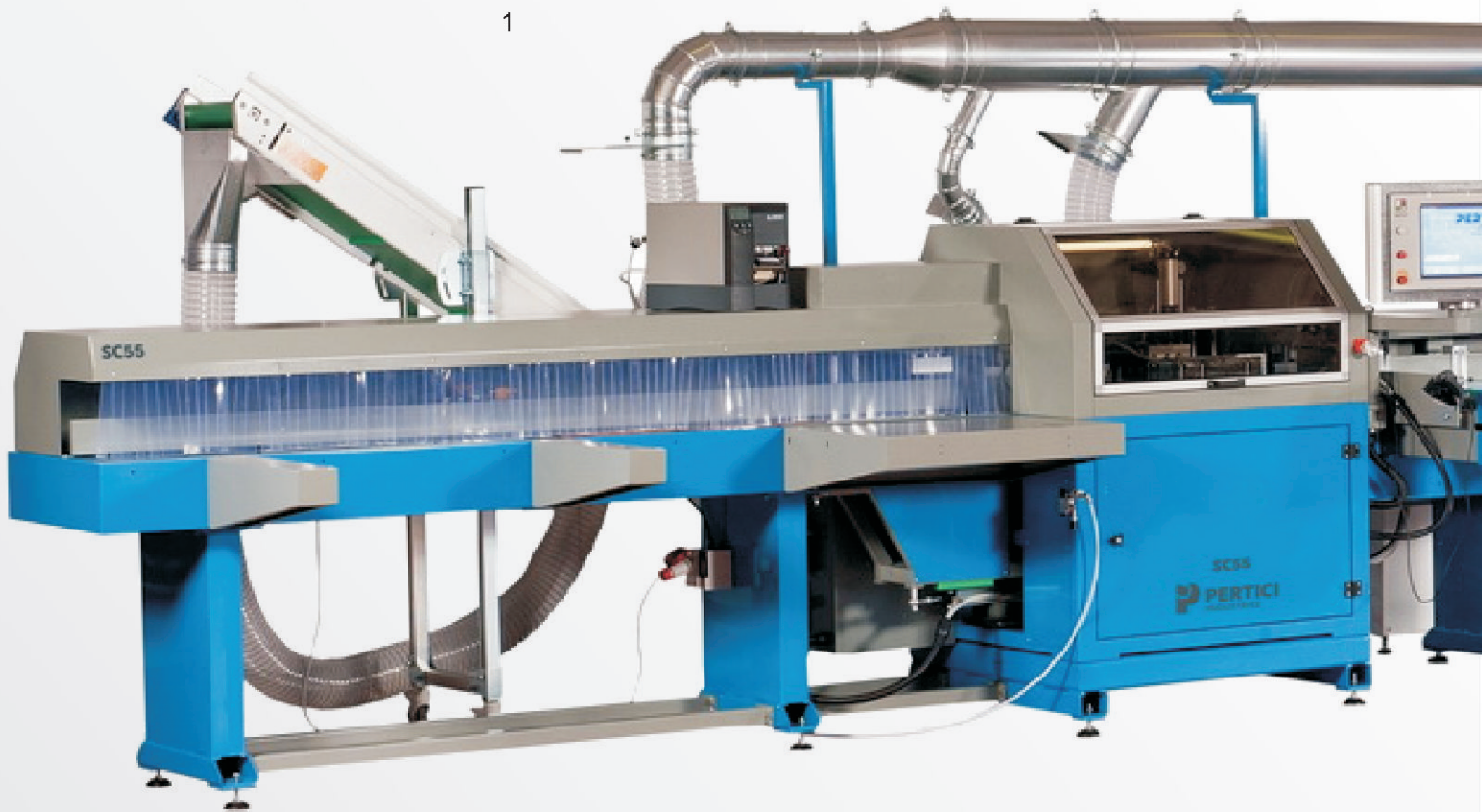

DIRETTIVA
EUROPEA
MACCHINE
2006/42



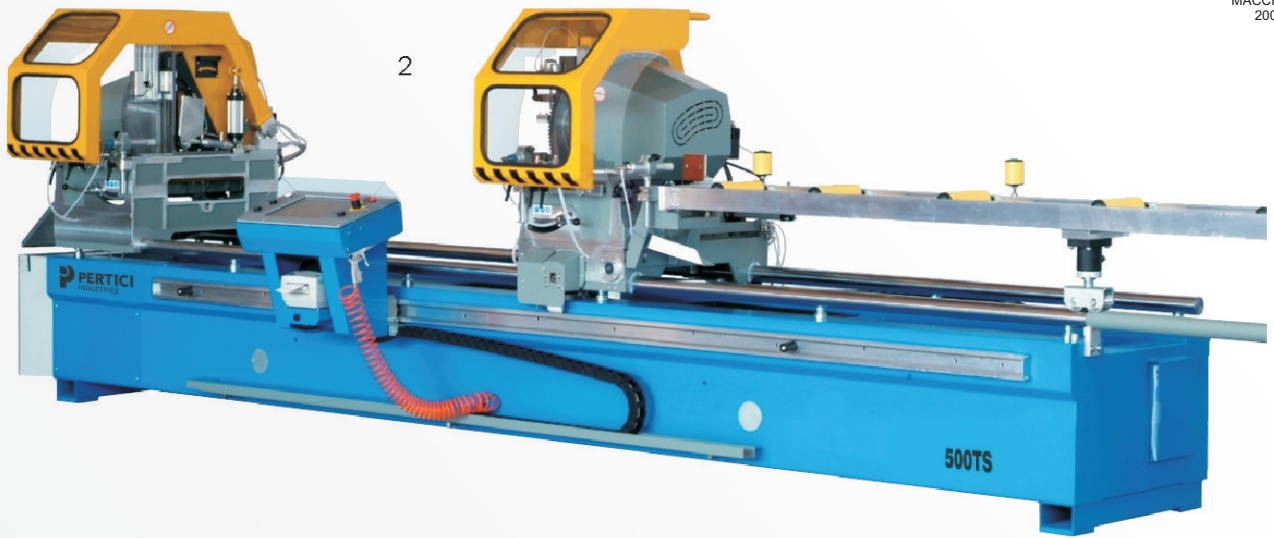

2



3

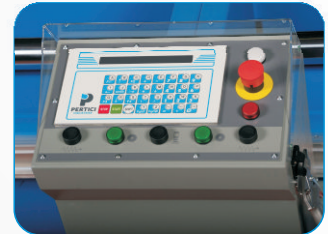

4

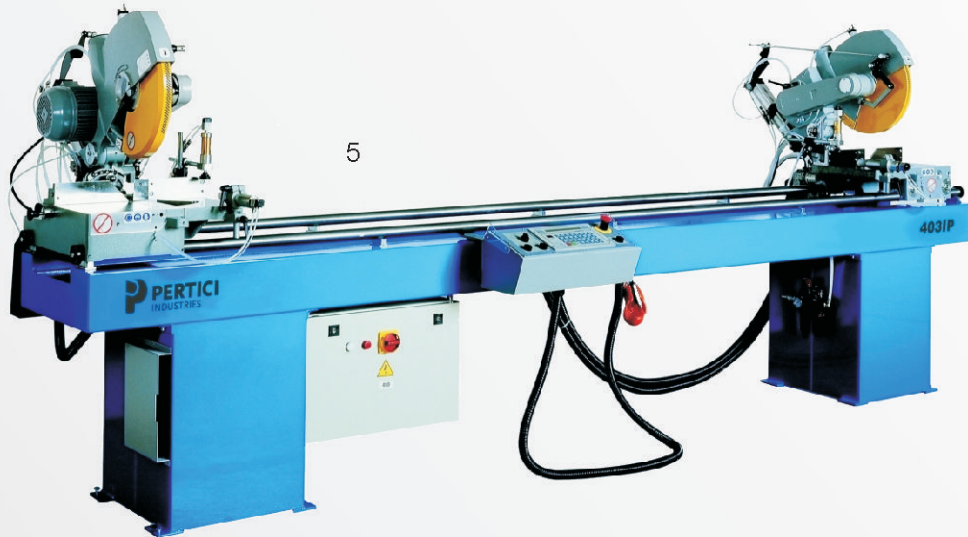

6

7

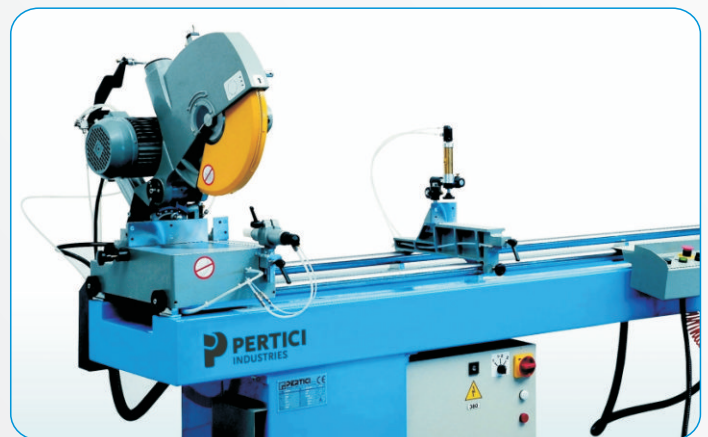

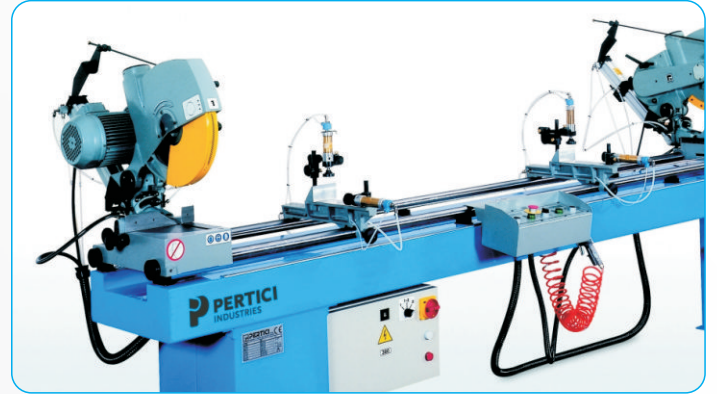

15



16

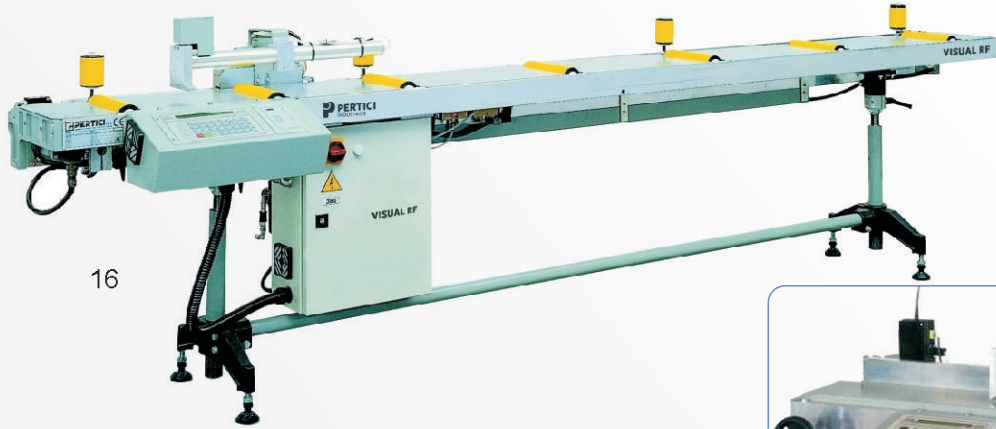

16

18



17



19

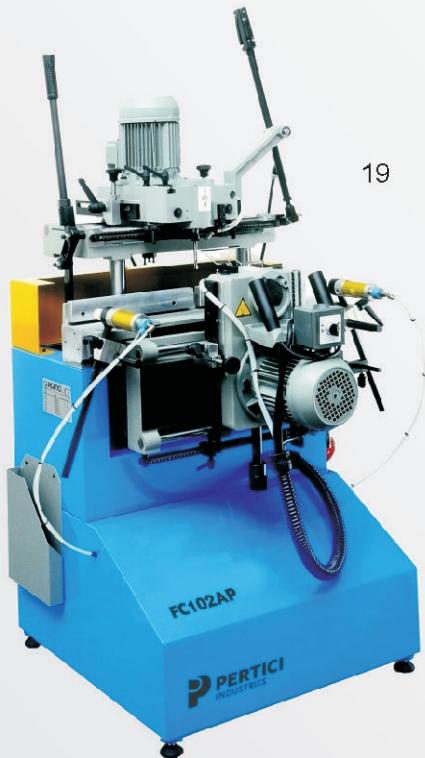

20

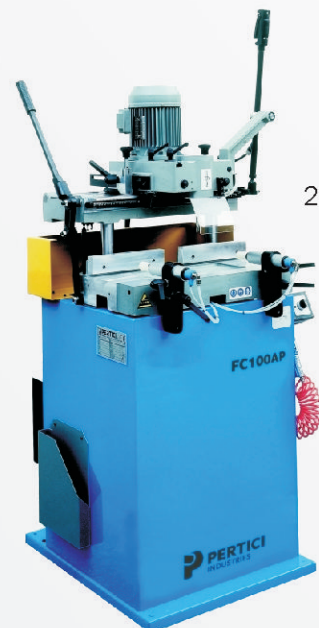



21

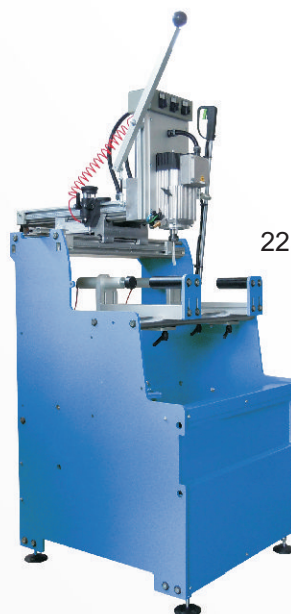

22

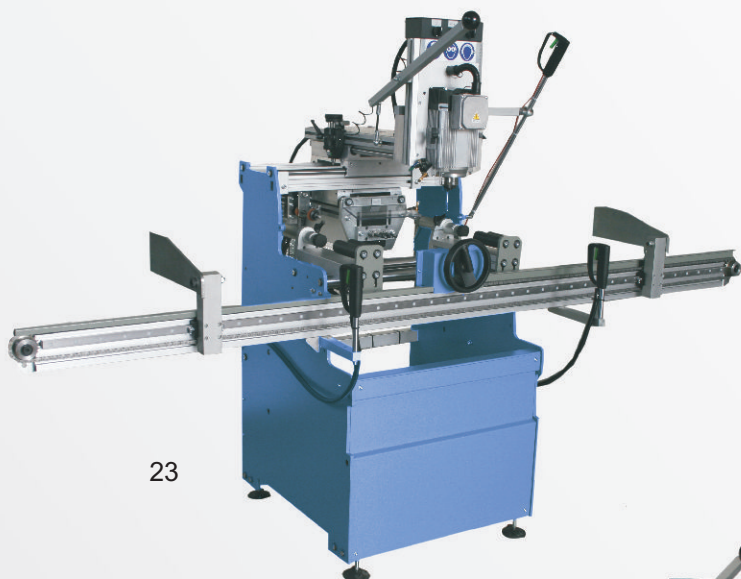

23



22



24

25

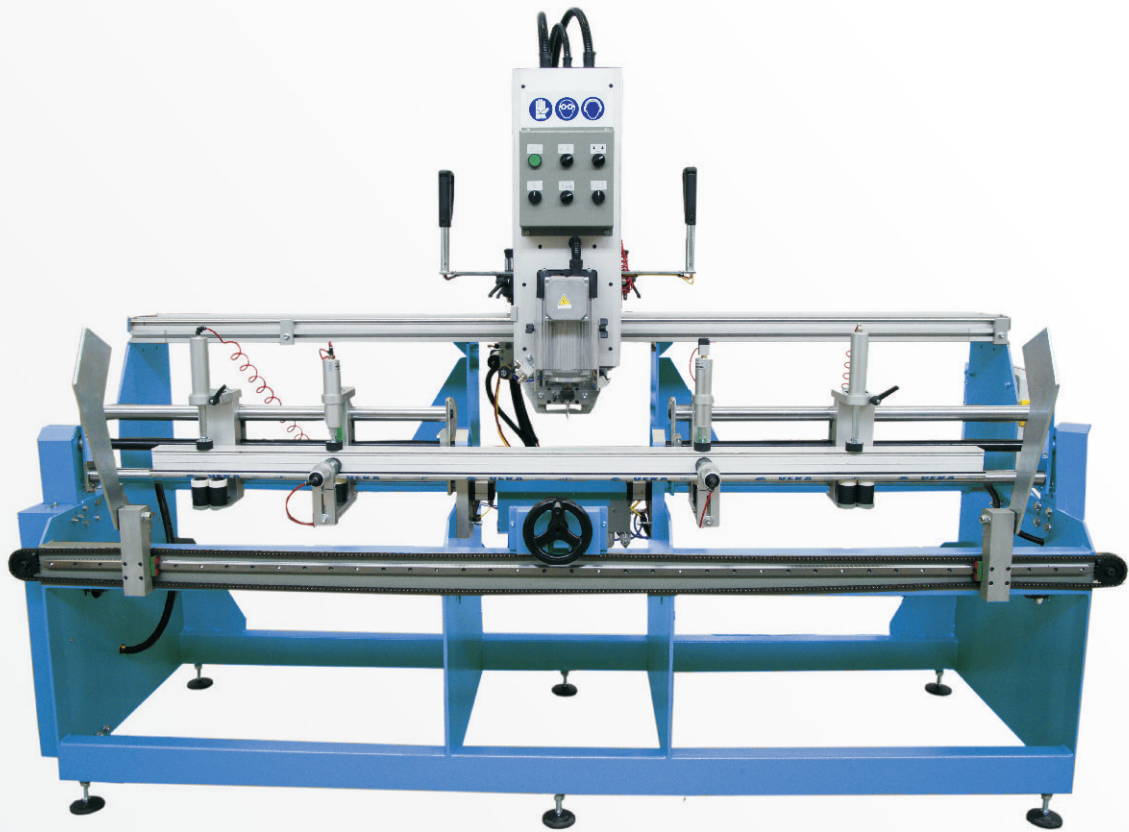

26

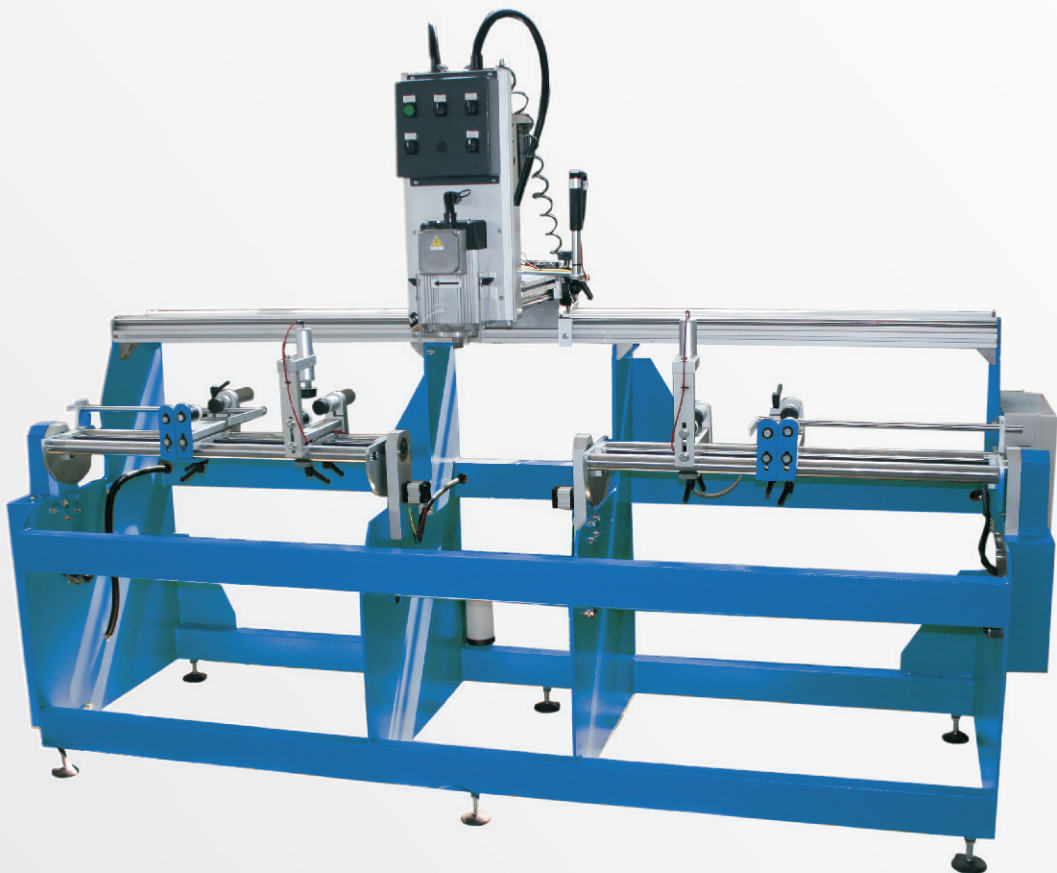

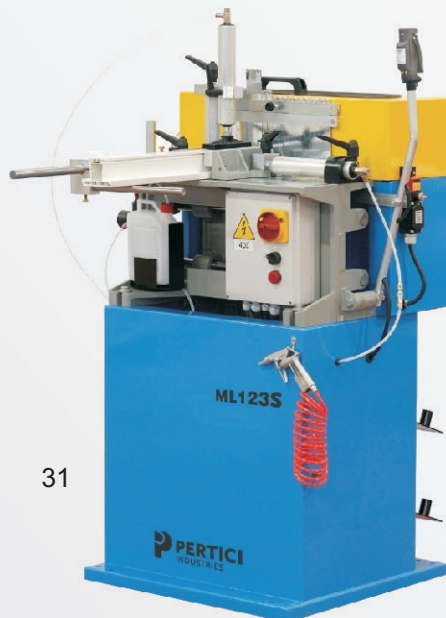

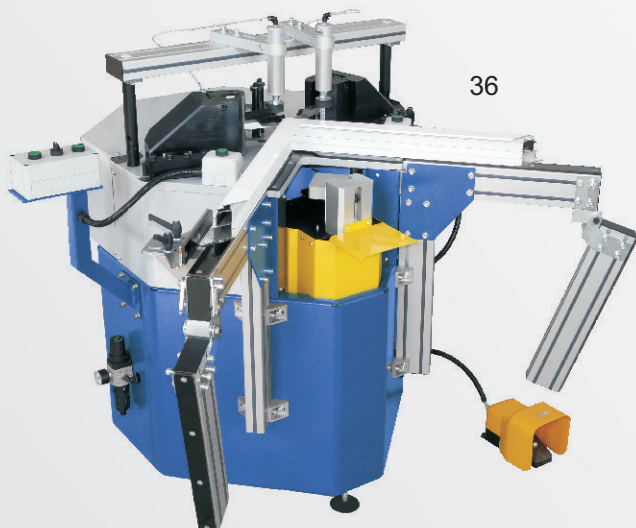
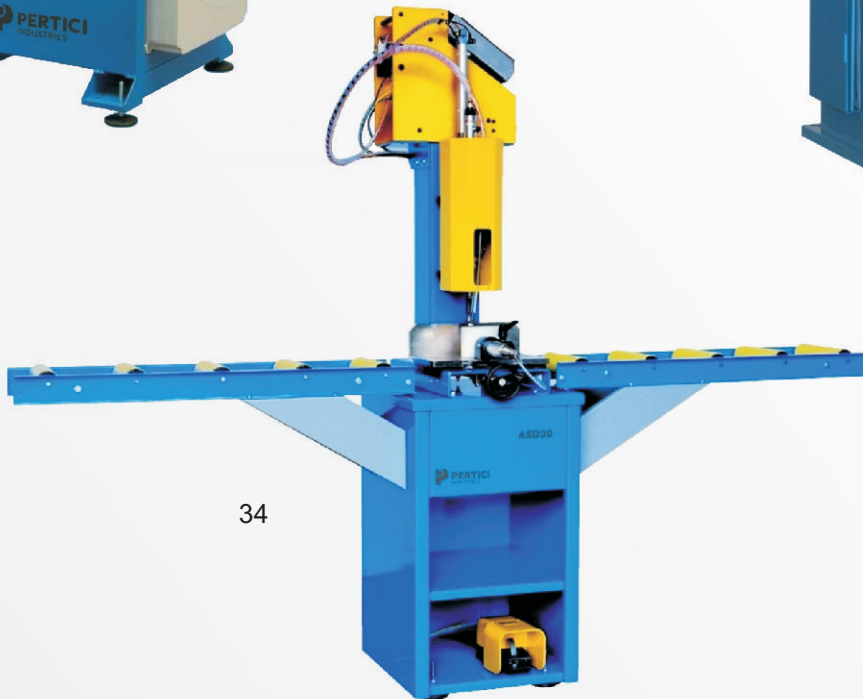

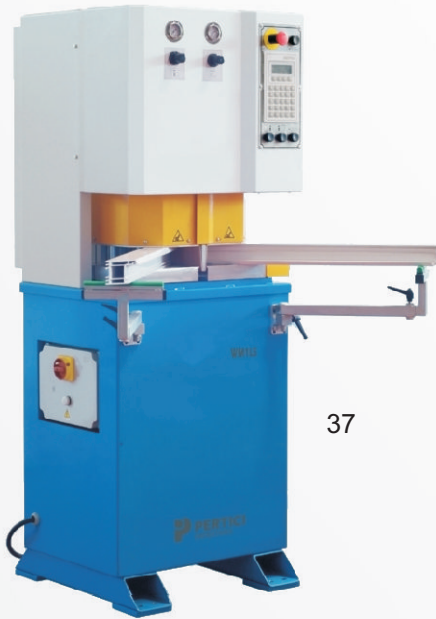

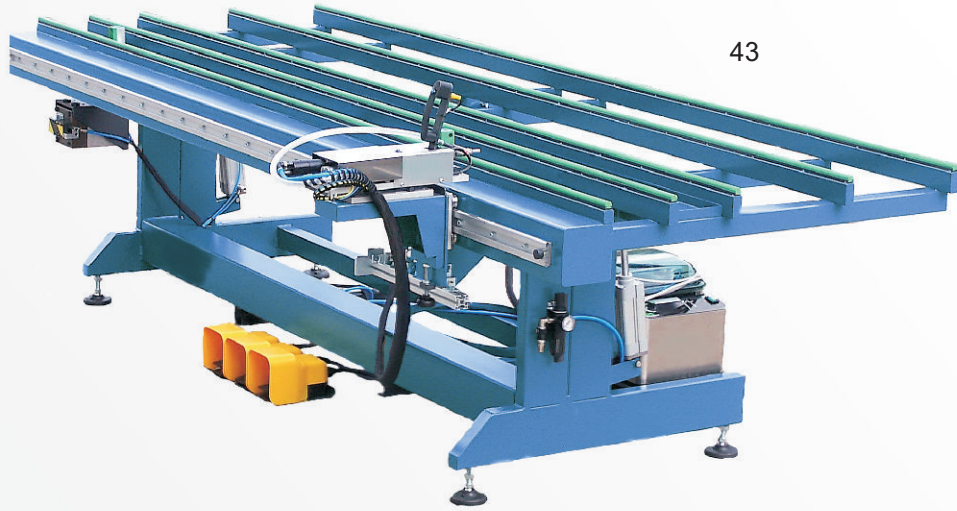

43

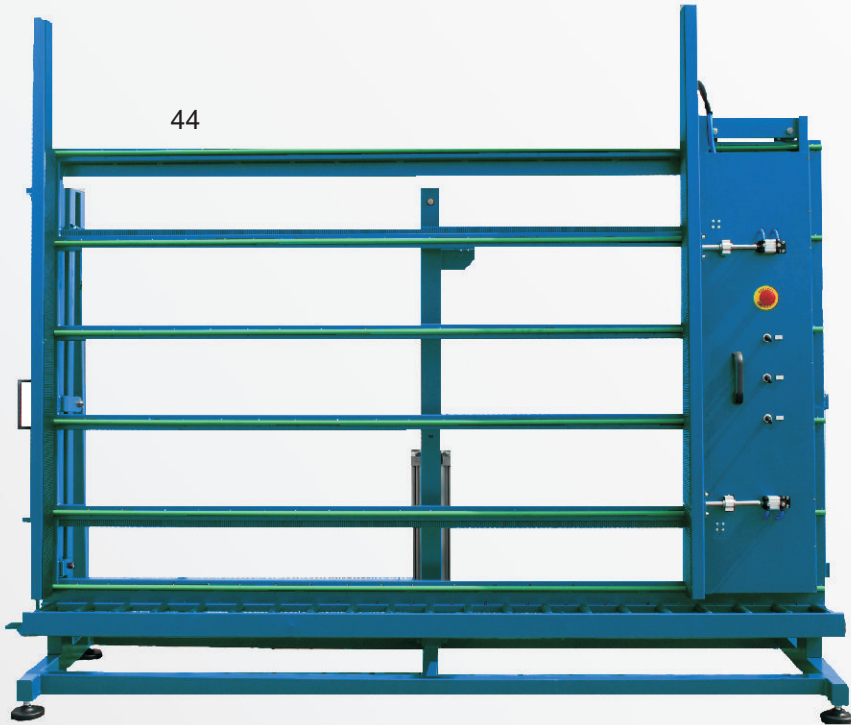

44

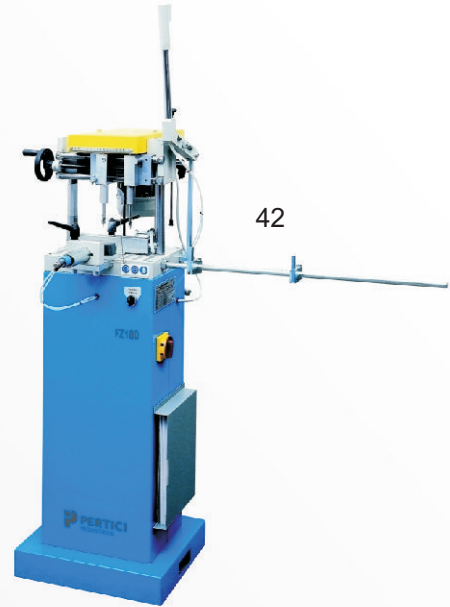

42



45

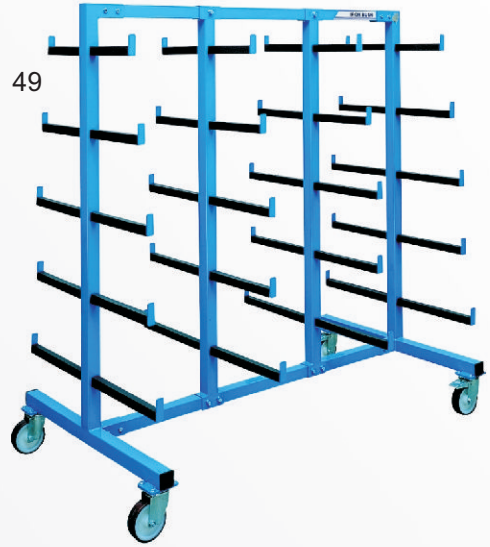



- 1) **SC55** Centre de débit
- 2) **500TS** Tronçonneuse électronique double - Lames mm. 500
- 3) **500CD** Tronçonneuse électronique double - Lames mm. 500
- 4) **500D2K** Tronçonneuse électronique double - Lames mm. 500
- 5) **403IP** Tronçonneuse semi-automatique double - Lames mm. 400
- 6) **400IP** Tronçonneuse semi-automatique double - Lames mm. 400
- 7) **402IP** Tronçonneuse semi-automatique double - Lames mm. 400
- 8) **332IP** Tronçonneuse semi-automatique double - Lames mm. 330
- 9) **330IP** Tronçonneuse semi-automatique double - Lames mm. 330
- 10) **50** Tronçonneuse semi-automatique à une tête - Lame mm. 500
- 11) **55FE** Tronçonneuse automatique à une tête - Lame mm. 550
- 12) **40AI/MP** Tronçonneuse à une tête - Lame mm.400
- 13) **VC721** Tronçonneuse semi-automatique pour coupes en "V" - Lames mm.250
- 14) **BS771** Tronçonneuse semi-automatique pour parecloses - Lames mm.225/103
- 15) **EC16RF** Instrument électronique de mesure
- 16) **VISUAL RF** Aménagement à rouleaux avec butée par positionnement électronique
- 17) **VISUAL ES** Aménagement à rouleaux avec butée par positionnement électronique
- 18) **VISUAL EM** Aménagement à rouleaux avec butée et afficheur digital
- 19) **FC102AP** Fraiseuse à copier - Deux têtes
- 20) **FC100AP** Fraiseuse à copier - Une tête
- 21) **FC101** Fraiseuse à copier avec unité de 3 mèches - Deux têtes
- 22) **CR100X** Fraiseuse à copier - Una tête
- 23) **CR300X** Fraiseuse à copier avec unité de 3 mèches - Deux têtes
- 24) **CR3XL** Fraiseuse à copier - Trois têtes
- 25) **CR3103XL** Fraiseuse à copier, rotation de la table et unité de 3 mèches
- 26) **CR3100XL** Fraiseuse à copier, rotation de la table - Una tête
- 27) **CR3X** Fraiseuse à copier - Trois têtes
- 28) **ML255A** Grugeuse automatique , à épaulement horizontal
- 29) **ML500XA** Grugeuse automatique , à épaulement horizontal
- 30) **ML124AOS** Grugeuse automatique , à épaulement horizontal
- 31) **ML123S** Grugeuse - Ebavureuse d'angles
- 32) **WSA** Fraiseuse pour rainures de drainage - Trois têtes
- 33) **ML142** Fraiseuse pour rainures de drainage - Trois têtes
- 34) **ASD30** Visseuse automatique
- 35) **HP601** Sertisseuse universelle
- 36) **HP1X** Sertisseuse universelle
- 37) **WM1LH** Soudeuse automatique à une tête
- 38) **WM1L** Soudeuse automatique à une tête
- 39) **WM2LH** Soudeuse automatique à deux têtes
- 40) **CM4S** Ebavureuse automatique de coins
- 41) **CM1S** Ebavureuse automatique de coins
- 42) **FZ180** Perceuses à deux broches pour perçages
- 43) **BL1000** Table montage de quincaillerie
- 44) **BV3000** Table montage et essai pour verre
- 45) **BL300** Table d'assemblage
- 46) **IRON END** Chariot pour chassis
- 47) **IRON CAR** Chariot pour profils verticaux
- 48) **IRON WORTH** Chariot pour chassis
- 49) **IRON BUSH** Chariot pour profils horizontaux
- 50) **IRON STRONG** Chariot pour profils renforts de fer
- 51) **IRON CLEVER** Chariot pour quincaillerie
- 52) **IRON TOOLS** Chariot porte-outils
- 53) **IRON HELP** Support



- 1) **SC55** Cutting centre
- 2) **500TS** Electronic double head cutting machine - Blades mm. 500
- 3) **500CD** Electronic double head cutting machine - Blades mm. 500
- 4) **500D2K** Electronic double head cutting machine - Blades mm. 500
- 5) **403IP** Semiautomatic double head cutting machine - Blades mm. 400
- 6) **400IP** Semiautomatic double head cutting machine - Blades mm. 400
- 7) **402IP** Semiautomatic double head cutting machine - Blades mm. 400
- 8) **332IP** Semiautomatic double head cutting machine - Blades mm. 330
- 9) **330IP** Semiautomatic double head cutting machine - Blades mm. 330
- 10) **50** Semiautomatic single head cutting machine - Blade mm. 500
- 11) **55FE** Automatic single head cutting machine - Blade mm. 550
- 12) **40AI/MP** Single head cutting machine - Blade mm. 400
- 13) **VC721** Semiautomatic "V" cutting machine - Blades mm.250
- 14) **BS771** Semiautomatic beads cutting machine - Blades mm. 225/103
- 15) **EC16RF** Electronic measuring instrument
- 16) **VISUAL RF** Outfeed roller support with CNC electr. posit.
- 17) **VISUAL ES** Outfeed roller support with CNC electronic positioner
- 18) **VISUAL EM** Outfeed roller support with digital readout
- 19) **FC102AP** Copy router machine - Two operating heads
- 20) **FC100AP** Copy router machine - One operating head
- 21) **FC101** Copy router machine with drilling head - Two operating heads
- 22) **CR100X** Copy router - One operating head
- 23) **CR300X** Copy router with drilling unit - Two operating heads
- 24) **CR3XL** Copy router - Three operating heads
- 25) **CR3103XL** Copy router , with bed rotation and drilling unit
- 26) **CR3100XL** Copy router, with bed rotation - One operating head
- 27) **CR3X** Copy router - three operating heads
- 28) **ML255A** Automatic horizontal end-milling machine
- 29) **ML500XA** Automatic horizontal end-milling machine
- 30) **ML124AOS** Automatic horizontal end-milling machine
- 31) **ML123S** Horizontal end-miller - Corner cleaner
- 32) **WSA** Water slot machine
- 33) **ML142** Water slot machine - Three operating heads
- 34) **ASD30** Automatic screw feed device
- 35) **HP601** Universal corner crimping machine
- 36) **HP1X** Universal corner crimping machine
- 37) **WM1LH** Automatic one-head welding machine
- 38) **WM1L** Automatic one-head welding machine
- 39) **WM2LH** Automatic double-head welding machine
- 40) **CM4S** Automatic Corner polishing machine
- 41) **CM1S** Automatic Corner polishing machine
- 42) **FZ180** Double-spindle drilling machines for multiple drilling
- 43) **BL1000** Hardware table
- 44) **BV3000** Testing and glazing table
- 45) **BL300** Assembly bench
- 46) **IRON END** Trolley for frames
- 47) **IRON CAR** Trolley for vertical profiles
- 48) **IRON WORTH** Trolley for frames
- 49) **IRON BUSH** Trolley for horizontal profiles
- 50) **IRON STRONG** Trolley for profile reinforcements
- 51) **IRON CLEVER** Trolley for hardware
- 52) **IRON TOOLS** Trolley for tools
- 53) **IRON HELP** Roller support



- 1) **SC55** Centro di taglio
- 2) **500TS** Troncatrice doppia elettronica - Lama mm. 500
- 3) **500CD** Troncatrice doppia elettronica - Lama mm. 500
- 4) **500D2K** Troncatrice doppia elettronica - Lama mm. 500
- 5) **403IP** Troncatrice doppia semiautomatica - Lama mm. 400
- 6) **400IP** Troncatrice doppia semiautomatica - Lama mm. 400
- 7) **402IP** Troncatrice doppia semiautomatica - Lama mm. 400
- 8) **332IP** Troncatrice doppia semiautomatica - Lama mm. 330
- 9) **330IP** Troncatrice doppia semiautomatica - Lama mm. 330
- 10) **50** Troncatrice monotesta semiautomatica - Lama mm. 500
- 11) **55FE** Troncatrice monotesta automatica - Lama mm. 550
- 12) **40AI/MP** Troncatrice singola semiautomatica - Lama mm. 400
- 13) **VC721** Troncatrice semiautomatica per tagli a "V" - Lama mm. 250
- 14) **BS771** Troncatrice semiautomatica per fermavetri - Lama mm. 225/103
- 15) **EC16RF** Strumento di misura elettronico
- 16) **VISUAL RF** Rulliera lato scarico con posizionatore elettronico
- 17) **VISUAL ES** Rulliera lato scarico con posizionatore elettronico
- 18) **VISUAL EM** Rulliera lato scarico con visualizzatore digitale
- 19) **FC102AP** Fresatrice a copiare - Due teste operatrici
- 20) **FC100AP** Fresatrice a copiare - Una testa operatrice
- 21) **FC101** Fresatrice a copiare con unita di foratura - Due teste operatrici
- 22) **CR100X** Fresatrice a copiare - Una testa operatrice
- 23) **CR300X** Fresatrice a copiare con unita di foratura - Due teste operatrici
- 24) **CR3XL** Fresatrice a copiare - Tre teste operatrici
- 25) **CR3103XL** Fresatrice a copiare, con rotazione del piano e unita di foratura
- 26) **CR3100XL** Fresatrice a copiare con rotazione del piano - Una testa operatrice
- 27) **CR3X** Fresatrice a copiare - Tre teste operatrici
- 28) **ML255A** Intestatrice automatica orizzontale
- 29) **ML500XA** Intestatrice automatica orizzontale
- 30) **ML124AOS** Intestatrice automatica orizzontale
- 31) **ML123S** Intestatrice - Pulitrice
- 32) **WSA** Fresatrice automatica per scarico condensa
- 33) **ML142** Fresatrice per scarico condensa - Tre teste operatrici
- 34) **ASD30** Avvitatore automatico
- 35) **HP601** Cianfrinatrice universale per profili
- 36) **HP1X** Cianfrinatrice universale per profili
- 37) **WM1LH** Saldatrice automatica ad una testa
- 38) **WM1L** Saldatrice automatica ad una testa
- 39) **WM2LH** Saldatrice automatica a due teste
- 40) **CM4S** Pulitrice automatica
- 41) **CM1S** Pulitrice automatica
- 42) **FZ180** Foratrici a due mandrini per forature multiple
- 43) **BL1000** Banco ferramenta
- 44) **BV3000** Banco di vetratura e collaudo
- 45) **BL300** Banco di lavoro
- 46) **IRON END** Carrello per elementi finiti
- 47) **IRON CAR** Carrello per profili verticali
- 48) **IRON WORTH** Carrello per elementi finiti
- 49) **IRON BUSH** Carrello per profili orizzontali
- 50) **IRON STRONG** Carrello per rinforzo profili
- 51) **IRON CLEVER** Carrello per ferramenta
- 52) **IRON TOOLS** Carrello porta utensili
- 53) **IRON HELP** Rulliera di sostegno



- 1) **SC55** Das Schnittzentrum
- 2) **500TS** Elektronische Doppelgehrungssäge - Sägeblätter mm. 500
- 3) **500CD** Elektronische Doppelgehrungssäge - Sägeblätter mm. 500
- 4) **500D2K** Elektronische Doppelgehrungssäge - Sägeblätter mm. 500
- 5) **403IP** Doppelgehrungssäge - Sägeblätter mm. 400
- 6) **400IP** Doppelgehrungssäge - Sägeblätter mm. 400
- 7) **402IP** Doppelgehrungssäge - Sägeblätter mm. 400
- 8) **332IP** Doppelgehrungssäge - Sägeblätter mm. 330
- 9) **330IP** Doppelgehrungssäge - Sägeblätter mm. 330
- 10) **50** Halbautomatische Gehrungssäge - Sägeblatt mm. 500
- 11) **55FE** Halbautomatische Gehrungssäge - Sägeblatt mm. 550
- 12) **40AI/MP** Gehrungssäge - Sägeblatt mm. 400
- 13) **VC721** Halbautomatische Klinkschnittsäge - Sägeblätter mm. 250
- 14) **BS771** Halbautomatische Glasleistensäge - Sägeblätter mm. 225/103
- 15) **EC16RF** Elektronisches Meßgerät
- 16) **VISUAL RF** Anschlagrollenbahn mit elektronischen Steuerung
- 17) **VISUAL ES** Anschlagrollenbahn mit elektronischen Steuerung
- 18) **VISUAL EM** Anschlagrollenbahn mit Digitalanzeige
- 19) **FC102AP** Kopierfräse - Zwei Arbeitsköpfe
- 20) **FC100AP** Kopierfräse - Ein Arbeitskopf
- 21) **FC101** Kopierfräse mit Bohreinheit - Zwei Arbeitsköpfe
- 22) **CR100X** Kopierfräse - Ein Arbeitskopf
- 23) **CR300X** Kopierfräse mit Bohreinheit - Zwei Arbeitsköpfe
- 24) **CR3XL** Kopierfräse - Drei Arbeitsköpfe
- 25) **CR3103XL** Kopierfräse, mit Drehtisch und Bohreinheit
- 26) **CR3100XL** Kopierfräse mit Drehtisch - Ein Arbeitskopf
- 27) **CR3X** Kopierfräse - Drei Arbeitsköpfe
- 28) **ML255A** Automatische Ausklinkfräse
- 29) **ML500XA** Automatische Ausklinkfräse
- 30) **ML124AOS** Automatische Ausklinkfräse
- 31) **ML123S** Ausklinkfräse - Verputzmaschine
- 32) **WSA** Elektronische Wasserschlitzfräse drei Arbeitsköpfe
- 33) **ML142** Wasserschlitzfräse drei Arbeitsköpfe
- 34) **ASD30** Automatisches Schrauber
- 35) **HP601** Eckverbindungsmaschine
- 36) **HP1X** Eckverbindungsmaschine
- 37) **WM1LH** Automatische Ein-Kopf Schweissmaschine
- 38) **WM1L** Automatische Ein-Kopf Schweissmaschine
- 39) **WM2LH** Automatische Zwei-Kopf Schweissmaschine
- 40) **CM4S** Automatische Verputzmaschine
- 41) **CM1S** Automatische Verputzmaschine
- 42) **FZ180** Doppelspindel-Bohrmaschine zum Ausführen von Bohrungen
- 43) **BL1000** Beschlagstisch
- 44) **BV3000** Verglasungs und Kontrolltisch
- 45) **BL300** Montagetisch
- 46) **IRON END** Wagen für Fenster
- 47) **IRON CAR** Wagen für vertikal. Profilen
- 48) **IRON WORTH** Wagen für Fenster
- 49) **IRON BUSH** Wagen für waagere. Profilen
- 50) **IRON STRONG** Wagen für Stahlprofilen
- 51) **IRON CLEVER** Wagen für Eisenwaren
- 52) **IRON TOOLS** Wagen für Werkzeuge
- 53) **IRON HELP** Unterlage



- 1) **SC55** Centro de corte de perfiles
- 2) **500TS** Tronzadora doble cabezal electrónica.- Discos mm. 500
- 3) **500CD** Tronzadora doble cabezal electrónica.- Discos mm. 500
- 4) **500D2K** Tronzadora doble cabezal electrónica.- Discos mm. 500
- 5) **403IP** Tronzadora doble cabezal semiautomática - Discos mm. 400
- 6) **400IP** Tronzadora doble cabezal semiautomática - Discos mm. 400
- 7) **402IP** Tronzadora doble cabezal semiautomática- Discos mm. 400
- 8) **332IP** Tronzadora doble cabezal semiautomática - Discos mm. 330
- 9) **330IP** Tronzadora doble cabezal semiautomática - Discos mm. 330
- 10) **50** Tronzadora un cabezal semiautomática - Disco mm. 500
- 11) **55FE** Tronzadora un cabezal semi-automática - Disco mm. 550
- 12) **40AI/MP** Tronzadora un cabezal - Disco mm.400
- 13) **VC721** Tronzadora semi-automática para cortes en "V" - Discos mm.250
- 14) **BS771** Tronzadora semi-automática para junquillos - Discos mm.225/103
- 15) **EC16RF** Calibre de medición electrónico
- 16) **VISUAL RF** Mesa de rodillos con tope medidor electrónico
- 17) **VISUAL ES** Mesa de rodillos con tope medidor electrónico
- 18) **VISUAL EM** Mesa de rodillos con tope y visualizador digital
- 19) **FC102AP** Fresadora copiadora- Doble cabezal
- 20) **FC100AP** Fresadora copiadora- Un cabezal
- 21) **FC101** Fresadora copiadora con unidad de tres bocas - Dos cabezales
- 22) **CR100X** Fresadora copiadora - Un cabezal
- 23) **CR300X** Fresadora copiadora con unidad de tres bocas - Dos cabezales
- 24) **CR3XL** Fresadora copiadora - Tres cabezales
- 25) **CR3103XL** Fresadora copiadora, rotación de la mesa y unidad de tres bocas
- 26) **CR3100XL** Fresadora copiadora rotación de la mesa - Un cabezal
- 27) **CR3X** Fresadora copiadora - Tres cabezas
- 28) **ML255A** Fresadora-retestadora automática horizontal
- 29) **ML500XA** Fresadora-retestadora automática horizontal
- 30) **ML124AOS** Fresadora-retestadora automática horizontal
- 31) **ML123S** Retestadora- limpiadora de ángulos
- 32) **WSA** Desaguadora automática - Tres cabezales
- 33) **ML142** Desaguadora automática- Tres cabezales
- 34) **ASD30** Atornillador automático
- 35) **HP601** Ensambladora universal de ángulos para aluminio
- 36) **HP1X** Ensambladora universal de ángulos para aluminio
- 37) **WM1L** Soldadora de un cabezal
- 38) **WM1LH** Soldadora de un cabezal
- 39) **WM2LH** Soldadora de doble cabezal
- 40) **CM4S** Limpiadora automática para ángulos soldados
- 41) **CM1S** Limpiadora automática para ángulos soldados
- 42) **FZ180** Maquina de taladros con dos brocas
- 43) **BI1000** Banco de ensamblaje
- 44) **Bv3000** Banco de ensamblaje de acristalado
- 45) **BL300** Banco de ensamblaje
- 46) **IRON END** Carro para marcos de ventana
- 47) **IRON CAR** Carro para perfiles verticales
- 48) **IRON WORTH** Carro para marcos de ventana
- 49) **IRON BUSH** Carro para perfiles horizontales
- 50) **IRON STRONG** Carro para refuerzos de hierro
- 51) **IRON CLEVER** Carro para ferreteria
- 52) **IRON TOOLS** Carro para soporte de herramienta
- 53) **IRON HELP** Soporte de perfiles

El constructor tiene la facultad de cambiar datos sin preaviso.