

Camino de la Barca s.n.
45291 Cobeja
(Toledo) España

tel.: 0034 925 551 000
fax: 0034 925 551 161
comercial@hdres



garantía efectiva siempre que el producto sea puesto en obra siguiendo las instrucciones del fabricante para su colocación en seco

www.grupodiazredondo.com

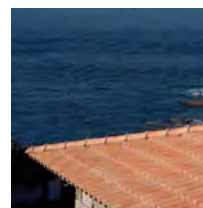

catálogo de teja cerámica mixta, plana y occitania

catálogo de
teja cerámica mixta,
occitania y plana

teja cerámica mixta, occitania y plana, una amplia carta de color y una completa colección de piezas especiales que hacen posible la perfecta realización de una cubierta en cualquier proyecto.

Desde que el hombre existe ha buscado la forma de protegerse de las inclemencias del tiempo, del frío y de la lluvia. Tras abrigarse en cavernas, pronto adquirió los conocimientos necesarios para poder construir sus propios refugios y para cubrir estos utilizó multitud de elementos, ramas, cortezas y hojas de árbol, láminas de pizarra, tablas...



Desde las fechas más remotas descubrió las virtudes de la arcilla cocida, moldeada en pequeñas piezas curvadas, que podían ser encajadas unas en otras, que evitaban por completo la filtración del agua y resultaban fáciles de fabricar y transportar. Las tejas han dado, y siguen dando, desde siempre, el nombre a la cubierta de los edificios.



Tras más de 30 años fabricando ladrillos, en 1989 la **Cerámica Hermanos Díaz Redondo** abre una nueva factoría destinada a la fabricación de teja mixta, con la determinación de alcanzar los mismos objetivos que en la producción de ladrillos: fabricar las mejores tejas posibles. En el año 2006 se mejora la producción con la creación de una moderna planta de piezas especiales, que da respuesta a la demanda de los constructores y garantiza la mejor terminación de las cubiertas.



Hoy día, nuestras tejas son seleccionadas y preferidas por la mayoría de los profesionales de la construcción y solicitadas por los propietarios de viviendas. Una cubierta rematada por tejas fabricadas por el **grupo díaz redondo** es garantía de durabilidad, impermeabilidad, facilidad de colocación, excelente terminación y coloración uniforme y permanente. Por ello, nuestras tejas han traspasado fronteras y están presentes en varios países de tres continentes.



En la actualidad nuestras tejas cumplen con todas las garantías exigidas en las normativas de edificación de los principales países, son producidas bajo un riguroso control lo que nos permite ofrecer en todas ellas una garantía de 35 años contra el hielo y cualquier otro defecto de fabricación oculto que pudiera aparecer.

En el presente catálogo nos sentimos orgullosos de ofrecer una de las mejores colecciones de tejas actuales, con una amplia paleta de colores y terminaciones y con varios modelos que se adaptan a los más diversos estilos arquitectónicos. La clásica mixta, indispensable e imperecedera, la occitania minimalista y delicada, y las planas como la marsellesa y la original moneo, nacida de la colaboración con el genial arquitecto, con frecuencia imitada por su esencial belleza única.



¡Estamos seguros de tener la teja que busca!

grupo díaz redondo 2012

índice

8 **carta de color**
10 **calidad**
11 **ficha técnica**

12 **teja mixta:** marrón natura, ruidera, doñana, roja, roja envejecida, rioja, provenzal, ordesa, medina, casares, serena, duna, duna envejecida, duna fogueada, duna flameada, marrón

44 **piezas especiales y específicas para teja mixta**

48 **teja occitania:** roja, roja envejecida, crema envejecida, crema flameada, crema fogueada, marrón

62 **piezas especiales y específicas para teja occitania**

66 **teja plana:** marsellesa roja, marsellesa marrón, moneo roja, moneo marrón

80 **piezas especiales y específicas para teja plana**

carta de colores

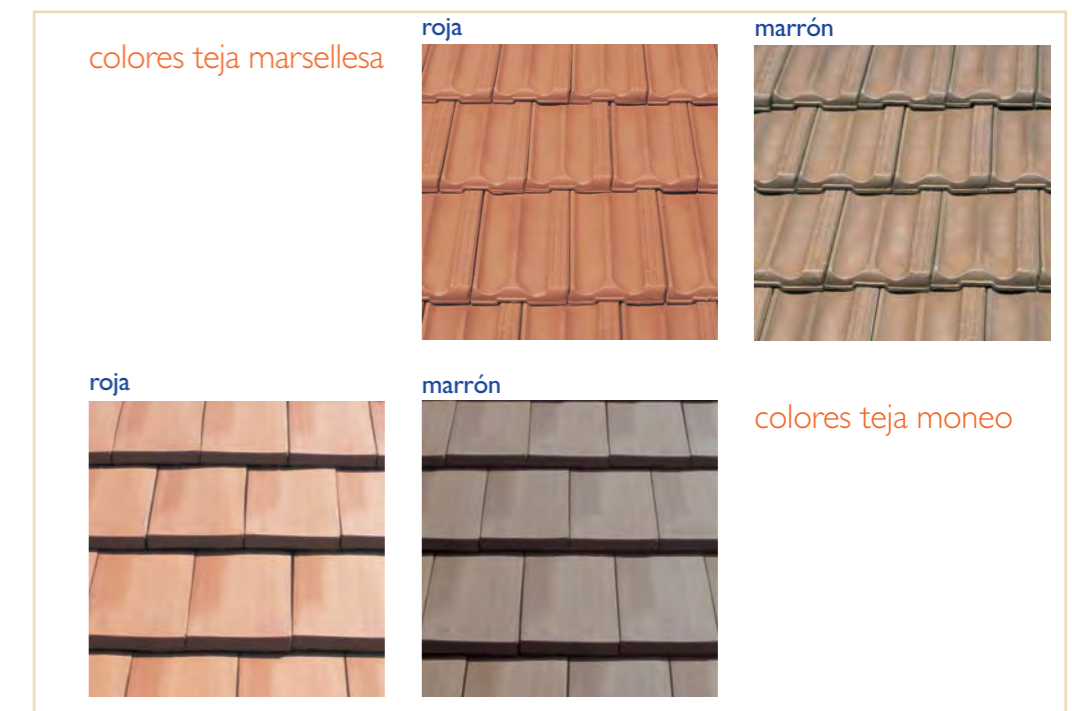
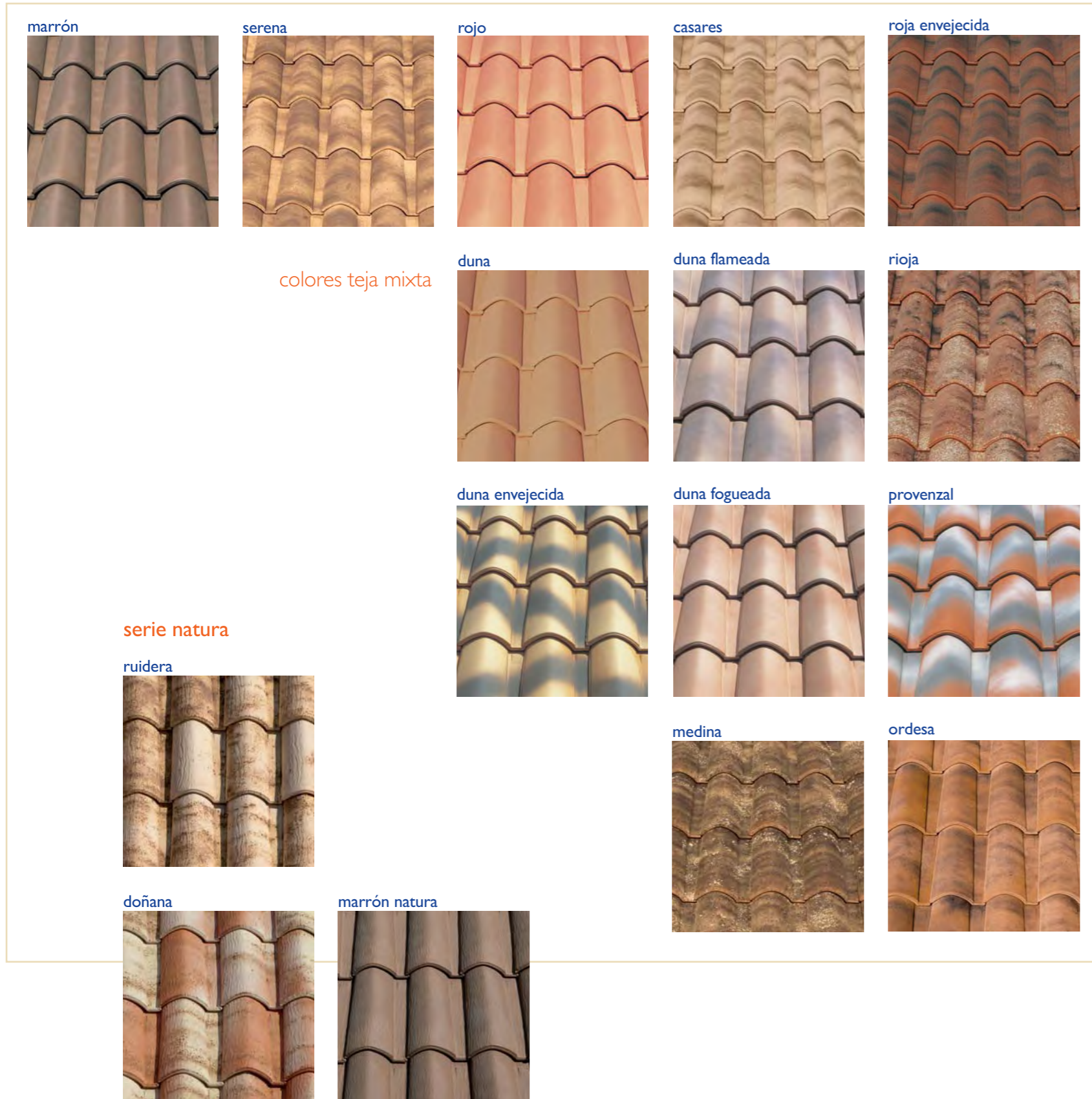

sistema de aseguramiento de la calidad

Conforme a la norma ISO 9001 y al Reglamento Particular de la Marca AENOR para materiales cerámicos. Todos los productos fabricados y el sistema de control de producción en fábrica de tejas, cumplen con la totalidad de las normas españolas y europeas y por tanto disponen de Marca N.

Todos los productos fabricados cumplen los requisitos legales exigidos por las Directivas Europeas 89/106/CEE (y modificación posterior Directiva 93/68/CEE) para "Productos de la Construcción", disponiéndose por ello del marcado CE.

Tenemos un sistema de Control de Calidad solidamente implantado en el que se implican a diario todas las escalas de empleados y directivos, teniendo como objetivos, la mejora del producto, la seguridad en la producción y el máximo respeto al cuidado medioambiental.

Hermanos Díaz Redondo S.A. dispone de la Autorización Ambiental Integrada, lo que certifica que cumple con todos los requisitos medioambientales exigibles por la legislación vigente y el compromiso de la empresa con el Medio Ambiente.

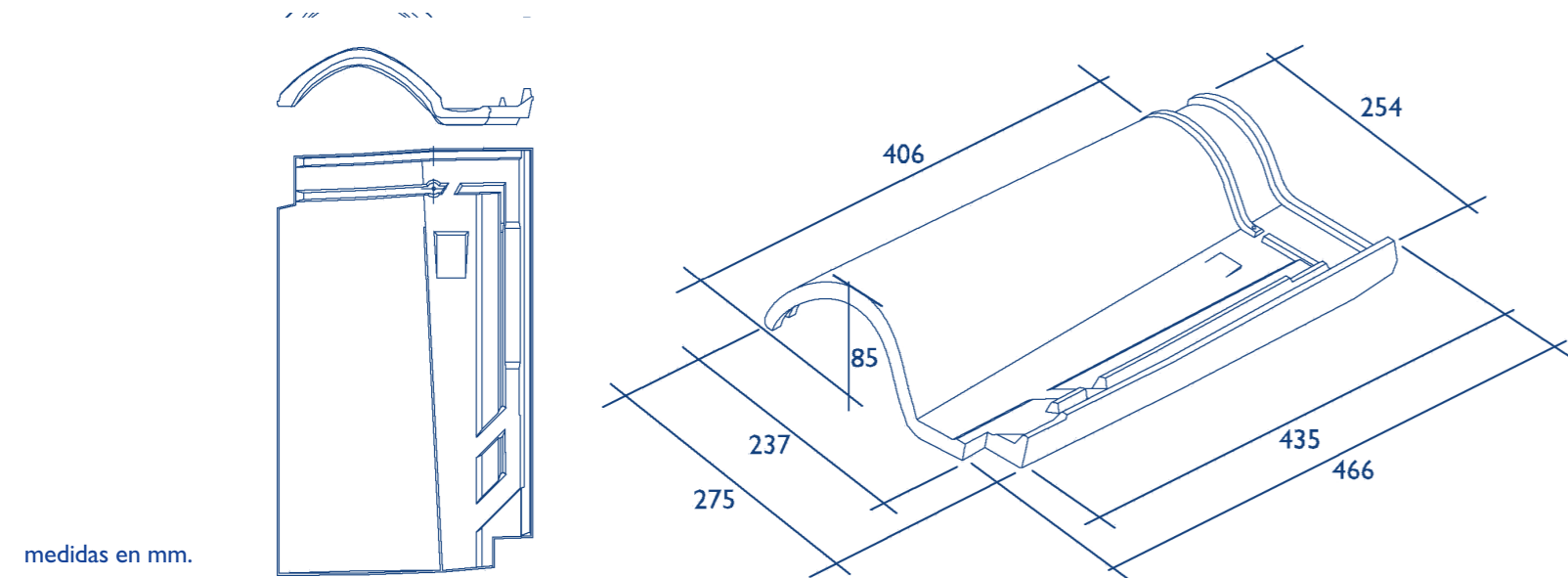

medidas en mm.

teja mixta con encaje lateral y de cabeza / coloración en masa: rojo y marrón: 466 x 275 mm. / peso: 3800 gr. / 11,3 piezas por m² / 42,94 kg. por m² / nombres comerciales: teja mixta roja, teja mixta marrón // coloración en masa: salmón: 472 x 282 mm. / peso: 3625 gr. / 11,3 piezas por m² / palets de 192 y 256 uds. / 40,96 kg. por m² / nombre comercial: teja mixta duna

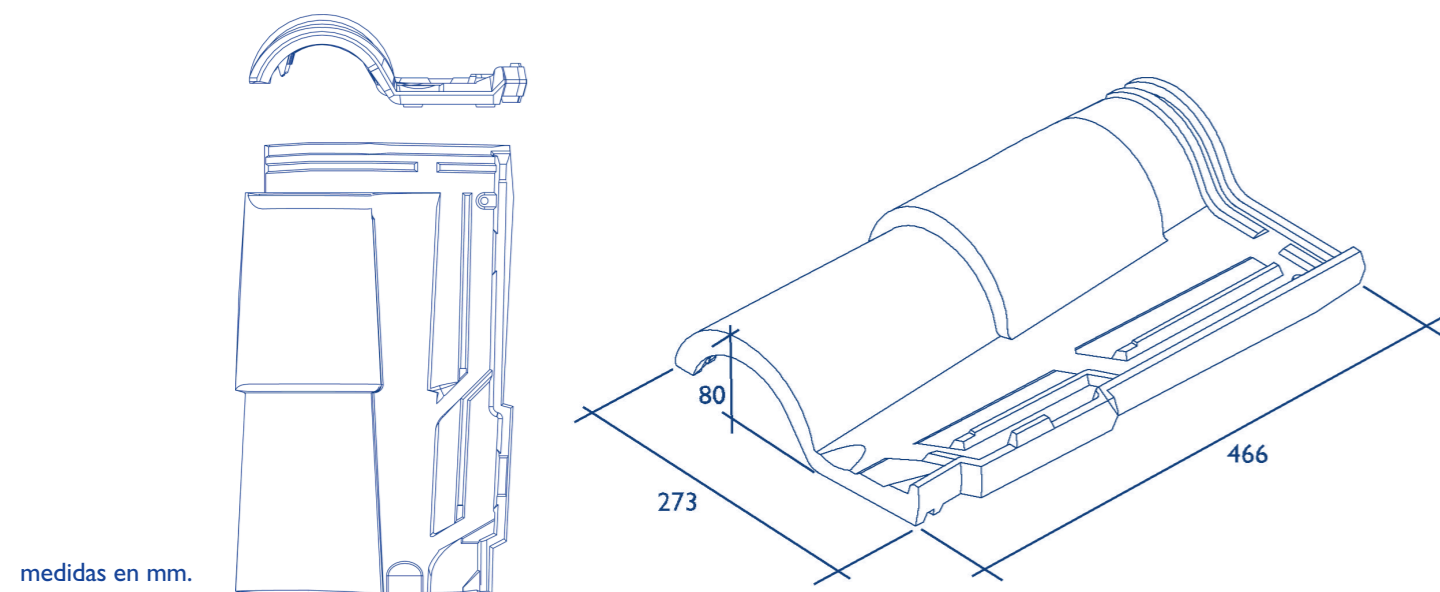

medidas en mm.

teja mixta con encaje lateral y de cabeza / coloración en masa rojo y marrón: 466 x 273 mm. / peso: 3840 gr. / 12,2 piezas por m² / 46,84 kg. por m² / palets de 162 y 216 uds. / nombre comercial: teja occitania roja, teja occitania marrón

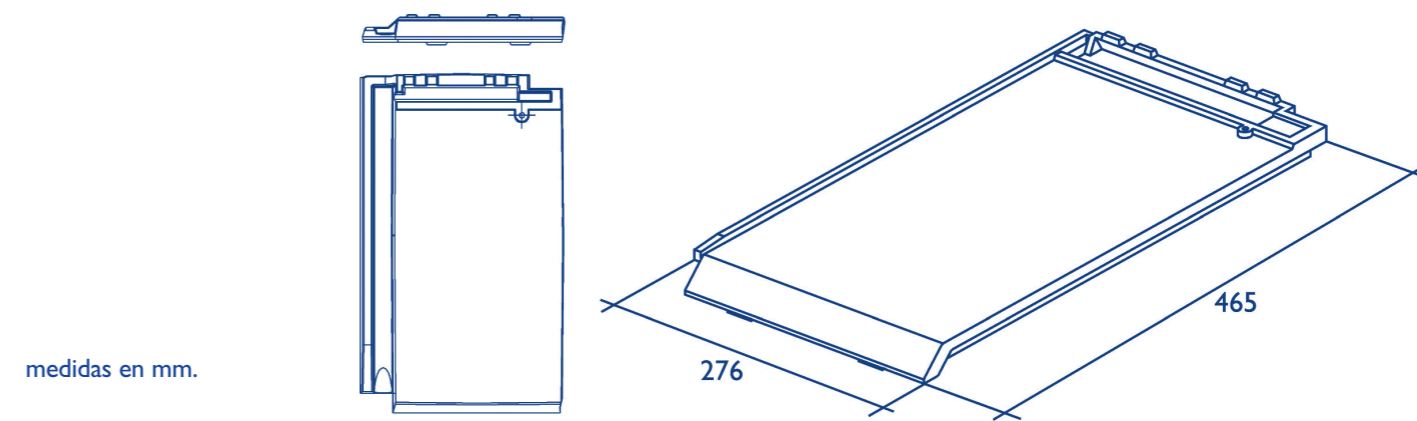

medidas en mm.

teja plana con encaje lateral y de cabeza / coloración en masa: rojo y marrón: 465 x 276 mm. / peso: 3950 gr. / 11,4 piezas por m² / 45,03 kg. por m² / palets de 144 y 192 uds. / nombre comercial: teja moneo roja, teja moneo marrón // 45% es la inclinación mínima necesaria para la cubierta de teja moneo

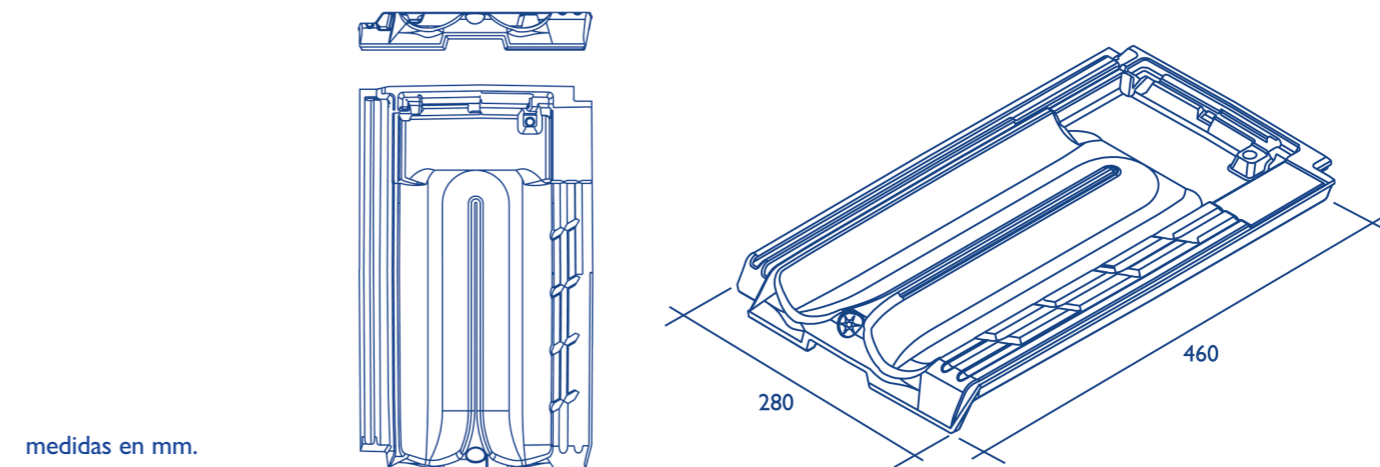

medidas en mm.

teja plana con encaje lateral y de cabeza / coloración en masa: rojo y marrón: 460 x 280 mm. / peso: 3760 gr. / 10,5 piezas por m² / 39,48 kg. por m² / palets de 180 y 240 uds. / nombre comercial: teja marsellesa roja, teja marsellesa marrón

características técnicas / teja mixta, teja occitania, teja marsellesa y teja moneo

valores exigidos por la NORMA UNE EN 1304

Hermanos Díaz Redondo S.A. está en posesión de las siguientes acreditaciones de calidad y sistemas de control de producción.



defectos estructurales (UNE EN 1304)	≤ 2,5%
tolerancias dimensionales (UNE EN 1024)	longitud ± 2%
	anchura ± 2%
deformaciones (UNE EN 1024)	rectitud ≤ 1,5 %
	alabeo ≤ 1,5 %

Impermeabilidad (UNE EN 539-1/categoría I) **MÉTODO I**
valor medio ≤ 0,5cm³/cm²/día
valores individuales ≤ 0,6cm³/cm²/día

resistencia a la flexión (UNE EN 538) ≥ 1200 N (mixta / occitania)
resistencia a la flexión (UNE EN 538) ≥ 900 N (marsellesa / moneo)

resistencia a la helada (UNE EN 539-2/método E) ≥ 150 ciclos

OBSERVACIONES:
teja mixta / diferentes acabados superficiales y tratamiento de hidrofugación opcional (excepto en teja mixta duna que siempre va hidrofugada).

teja occitania, marsellesa y moneo / tratamiento de hidrofugación opcional





14	natura marrón
16	ruidera
17	doñana
19	roja
20	roja envejecida
22	rioja
24	provenzal
26	ordesa
28	medina
30	casares
32	serena
34	duna
36	duna envejecida
38	duna fogueada
40	duna flameada
42	marrón

teja mixta

serie natura



marrón natura teja cerámica mixta de: 466 x 275 mm. / coloración en masa: marrón / peso: 3800 gr. / 11,3 piezas por m²



ruidera teja cerámica mixta de: 466 x 275 mm. / coloración en masa: roja / peso: 3800 gr. / 11,3 piezas por m²



doñana teja cerámica mixta de: 466 x 275 mm. / coloración en masa: roja / peso: 3800 gr. / 11,3 piezas por m²



roja teja cerámica mixta de: 466 x 275 mm. / coloración en masa: rojo / peso: 3800 gr. / 11,3 piezas por m²

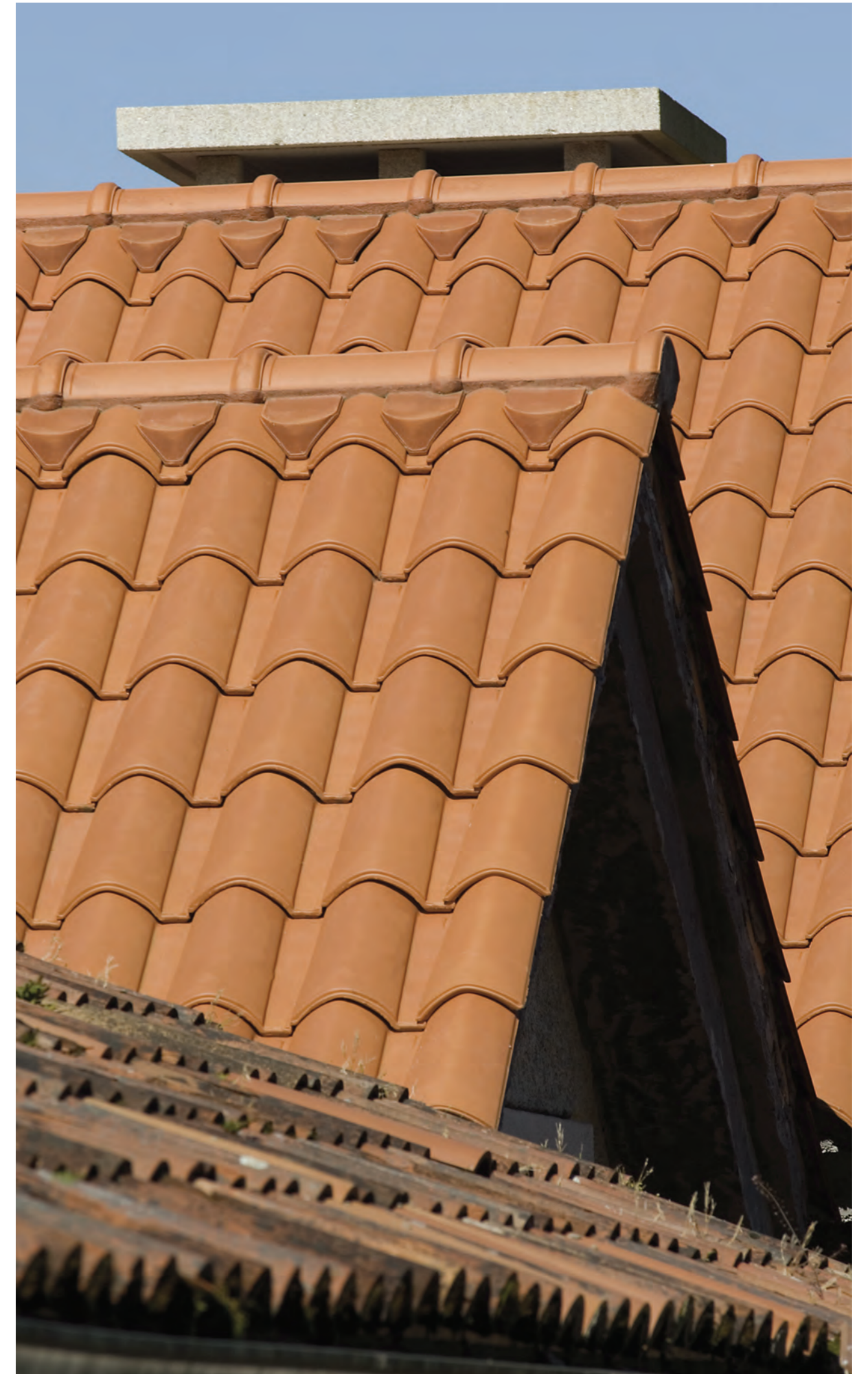



roja envejecida teja cerámica mixta de: 466 x 275 mm. / coloración en masa: rojo / peso: 3800 gr. / 11,3 piezas por m²



rioja teja cerámica mixta de: 466 x 275 mm. / coloración en masa: rojo / peso: 3800 gr. / 11,3 piezas por m²





provenzal teja cerámica mixta de: 466 x 275 mm. / coloración en masa: rojo / peso: 3800 gr. / 11,3 piezas por m²





ordesa teja cerámica mixta de: 466 x 275 mm. / coloración en masa: rojo / peso: 3800 gr. / 11,3 piezas por m²





medina teja cerámica mixta de: 466 x 275 mm. / coloración en masa: rojo / peso: 3800 gr. / 11,3 piezas por m²





Casares teja cerámica mixta de: 466 x 275 mm. / coloración en masa: rojo / peso: 3800 gr. / 11,3 piezas por m²





serena teja cerámica mixta de: 466 x 275 mm. / coloración en masa: rojo / peso: 3800 gr. / 11,3 piezas por m²

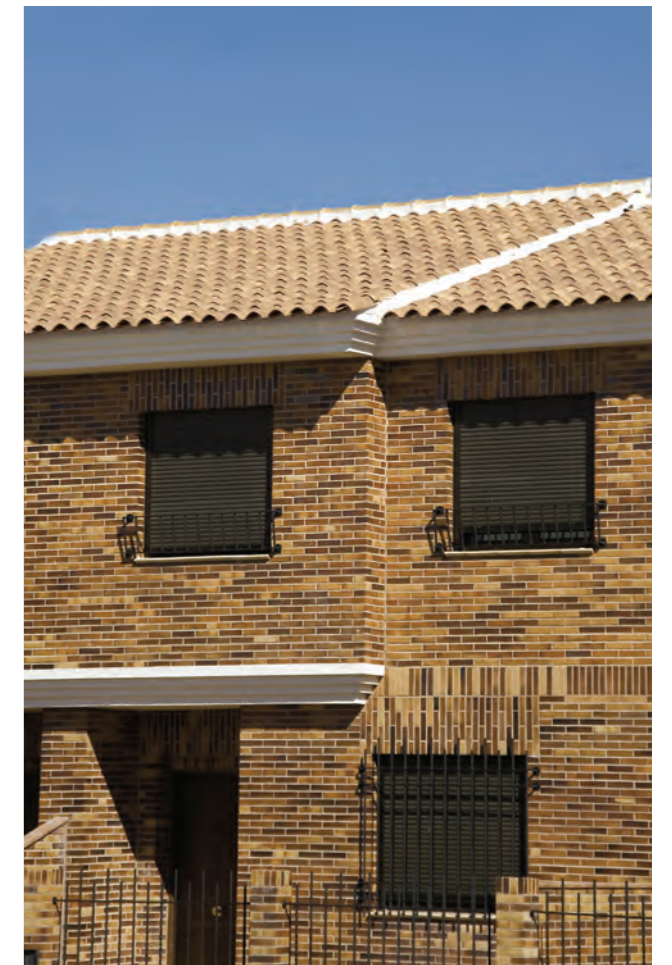

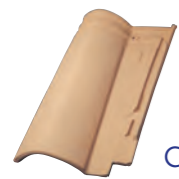

duna teja cerámica mixta de: 472 x 282 mm. / coloración en masa: salmón / peso: 3625 gr. / 11,3 piezas por m²





duna envejecida teja cerámica mixta de: 472 x 282 mm. / coloración en masa: salmón / peso: 3625 gr. / 11,3 piezas por m²





duna fogueada teja cerámica mixta de: 472 x 282 mm. / coloración en masa: salmón / peso: 3625 gr. / 11,3 piezas por m²



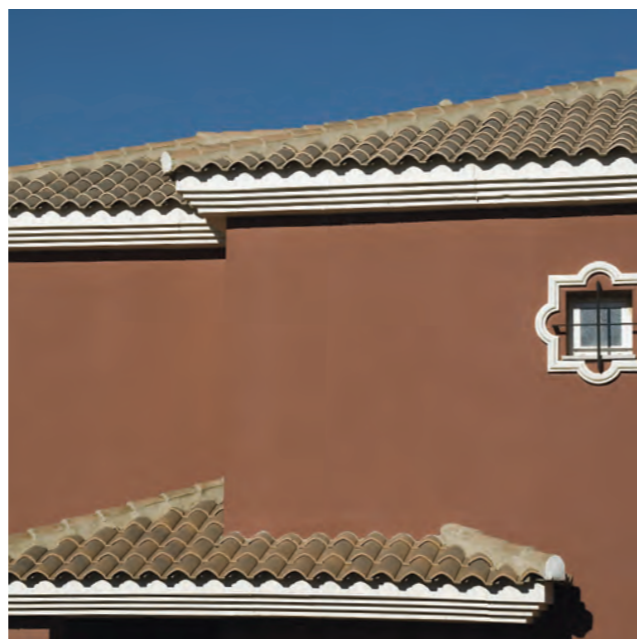

duna flameada teja cerámica mixta de: 472 x 282 mm. / coloración en masa: salmón / peso: 3625 gr. / 1,3 piezas por m²

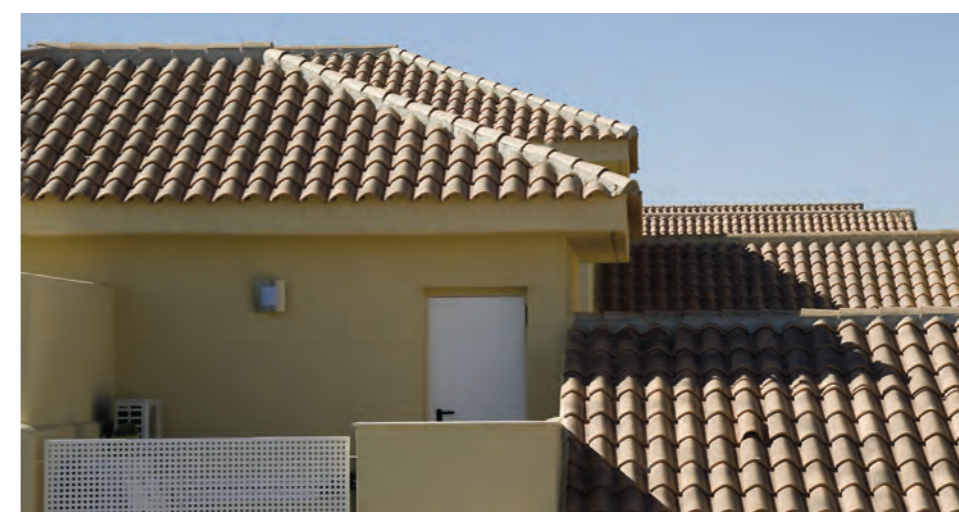



marrón teja cerámica mixta de: 466 x 275 mm. / coloración en masa: marrón / peso: 3800 gr. / 11,3 piezas por m²



piezas especiales para teja mixta

nuestras tejas cuentan con una serie de piezas especiales, que ofrecen soluciones concretas para resolver el montaje de la cubierta. todas estas piezas se fabrican en cualquiera de los colores y acabados que forman nuestra carta de color.

cumbreras

cumbrera común
404 x 266 mm.
3,05 kg.
256 unidades por palet



cumbrera doble hembra
404 x 266 mm.
2,82 kg.
por unidad

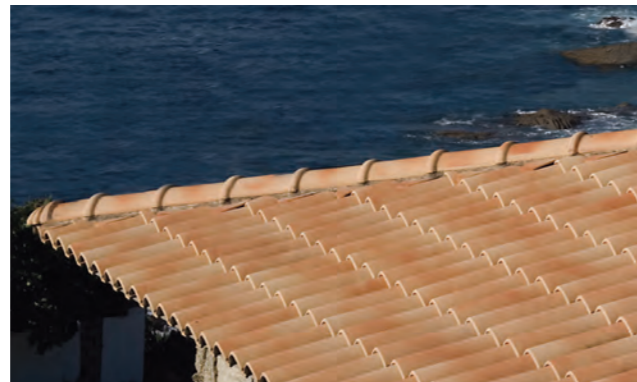

final cumbrera o limatesa
404 x 508 mm.
2,85 kg.
por unidad



cumbrera tres vías
406 x 414 mm.
3,30 kg.
por unidad

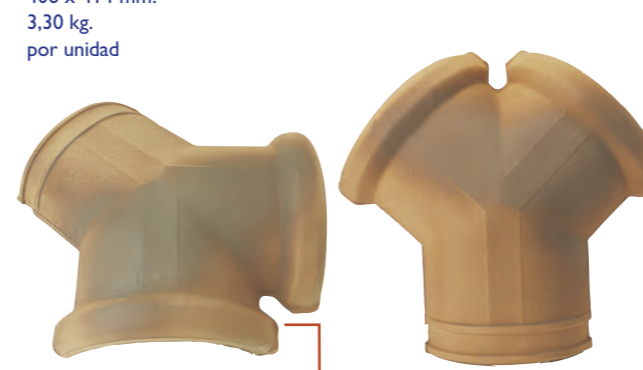

frontón o escudo
244 x 272 mm.
1,320 kg.
por unidad



cuña
146 x 214 mm.
0,90 kg.
360 unidades por palet



remates laterales

remate lateral sobre teja
426 x 196 mm.
2,72 kg.
260 unidades por palet



remate lateral bajo teja derecho
466 x 150 mm.
2,65 kg.
144 unidades por palet



remate lateral bajo teja izquierdo
466 x 150 mm.
2,65 kg.
144 unidades por palet



remates de cumbrera

nuevos complementos decorativos.
por unidad

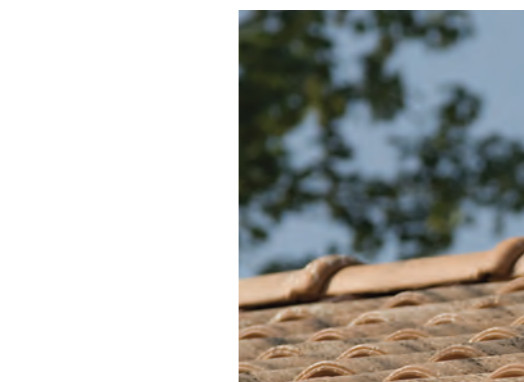

chimeneas

linterna
φ:200 mm.
h= 200 mm.
5,45 kg.
por unidad



chimenea
φ:200 mm.
h= 400 mm.
3,535 kg.
por unidad

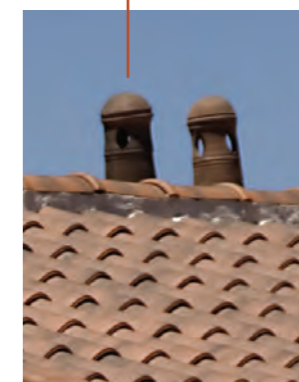

piezas específicas para teja mixta

nuestra gama de teja mixta cuenta con una serie de piezas específicas que ofrecen soluciones concretas para resolver el montaje de la cubierta. todas estas piezas se fabrican en cualquiera de los colores y acabados que forman nuestra carta de color.

ventiladora mixta

466 x 282 mm.
4,3 kg.
69 unidades por palet



rejilla para ventiladora



teja translúcida

466 x 275 mm.
4,2 kg.
por unidad



media teja longitudinal mixta

466 x 190 mm.
2,35 kg.
320 unidades por palet

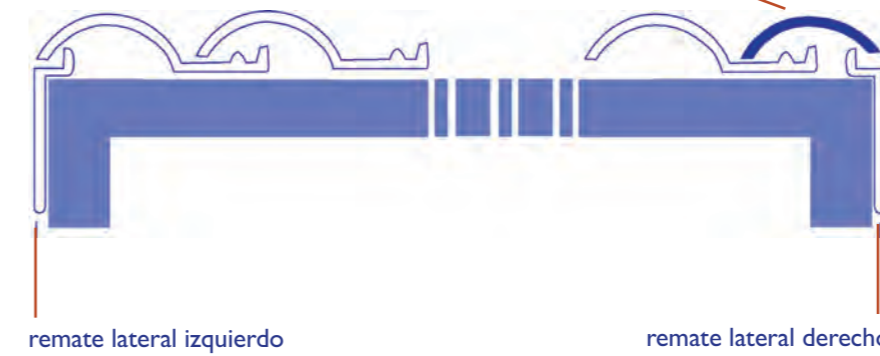

doble teja mixta

466 x 412 mm.
5,38 kg.
132 unidades por palet

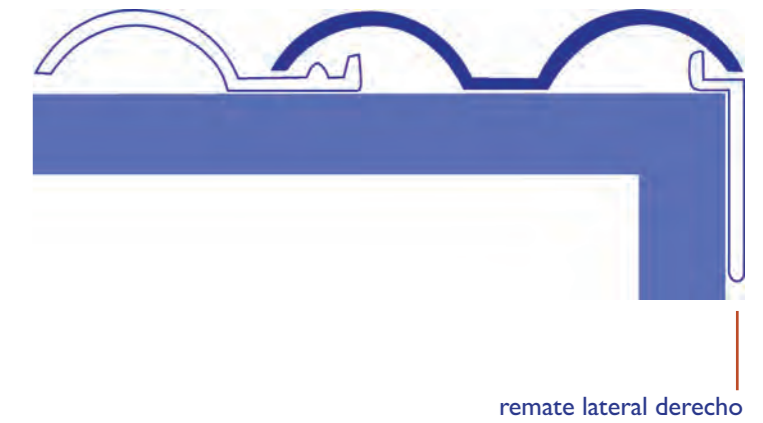

pieza anti-nidos

por unidad



doble soporte mixta chimenea

466 x 508 mm.
φ:200 mm.
7,75 kg. por unidad

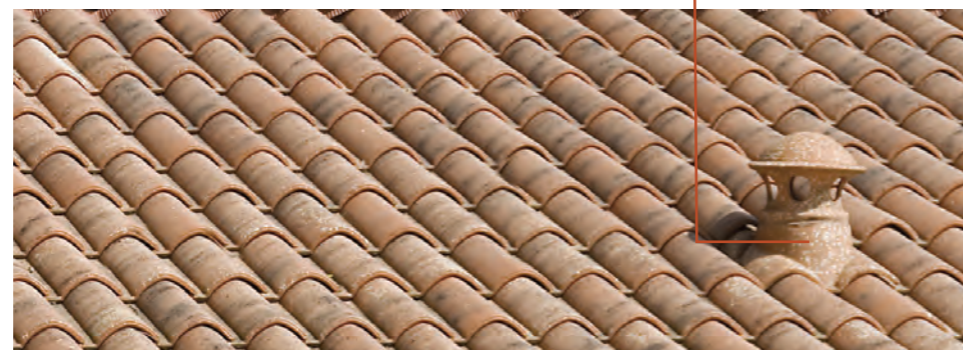

media teja transversal mixta

290 x 282 mm.
2,390 kg.
por unidad



- 50 roja
- 52 roja envejecida
- 54 crema envejecida
- 56 crema flameada
- 58 crema fogueada
- 60 marrón

teja occitania



roja teja cerámica occitania de: 466 x 273 mm. / coloración en masa: rojo / peso: 3840 gr. / 12,2 piezas por m²



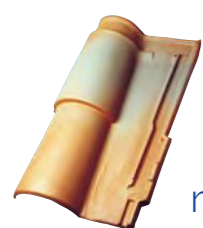
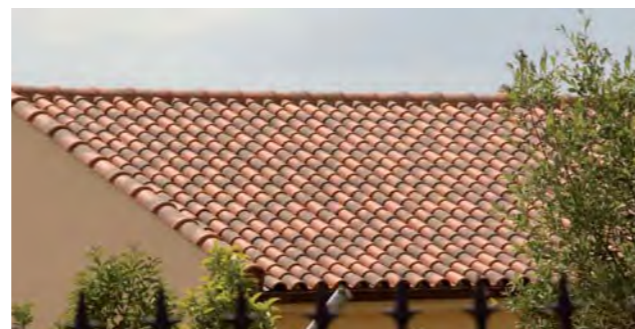

roja envejecida teja cerámica occitania de: 466 x 273 mm. / coloración en masa: rojo / peso: 3840 gr. / 12,2 piezas por m²





crema envejecida teja cerámica occitania de: 466 x 273 mm. / coloración en masa: rojo / peso: 3840 gr. / 12,2 piezas por m²



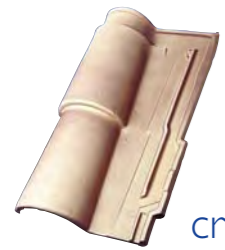
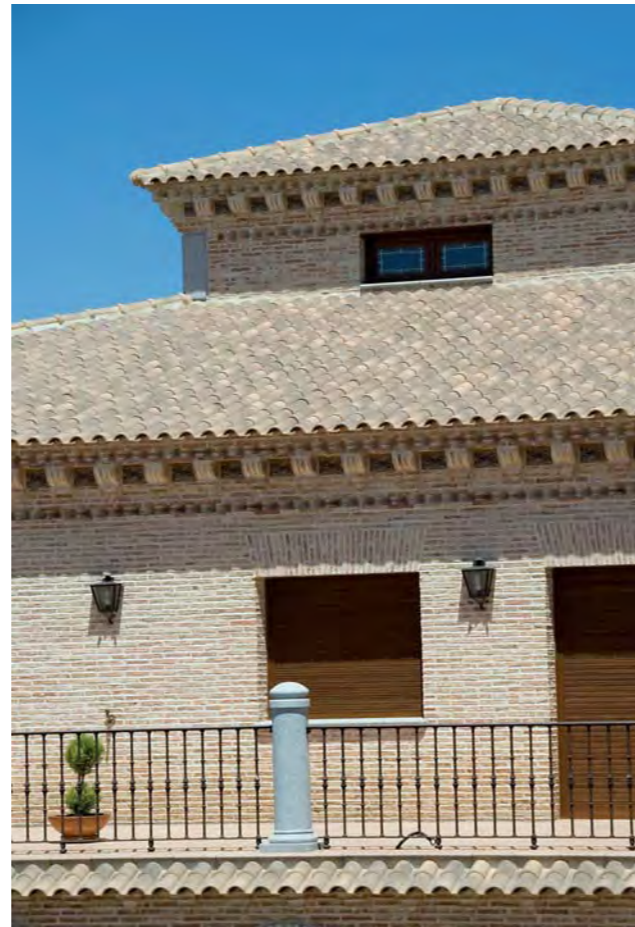

crema flameada teja cerámica occitania de: 466 x 273 mm. / coloración en masa: rojo / peso: 3840 gr. / 12,2 piezas por m²





crema fogueada teja cerámica occitania de: 466 x 273 mm. / coloración en masa: rojo / peso: 3840 gr. / 12,2 piezas por m²

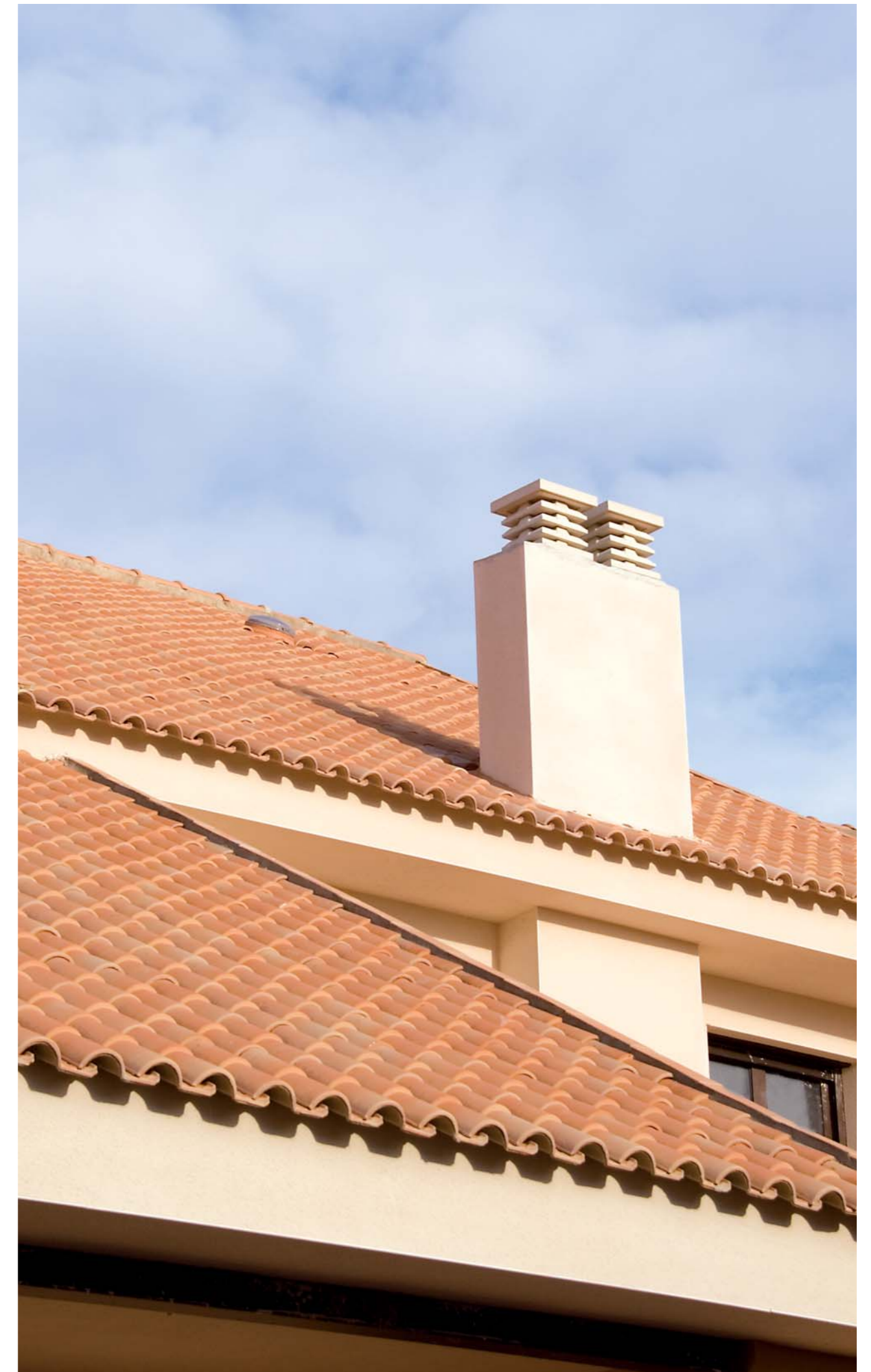



marrón teja cerámica occitania de: 466 x 273 mm. / coloración en masa: marrón / peso: 3840 gr. / 12,2 piezas por m²



piezas especiales para teja occitania

nuestras tejas cuentan con una serie de piezas especiales, que ofrecen soluciones concretas para resolver el montaje de cubiertas en las que se utiliza teja cerámica. todas estas piezas se fabrican en cualquiera de los colores y acabados que forman nuestra carta de color.

cumbreras

cumbrera común
404 x 266 mm.
3,05 kg.
256 unidades por palet



cumbrera doble hembra
404 x 266 mm.
2,82 kg.
por unidad



final cumbrera o limatesa
404 x 508 mm.
2,85 kg.
por unidad



cumbrera tres vías
406 x 414 mm.
3,30 kg.
por unidad



frontón o escudo
244 x 272 mm.
1,32 kg.
por unidad

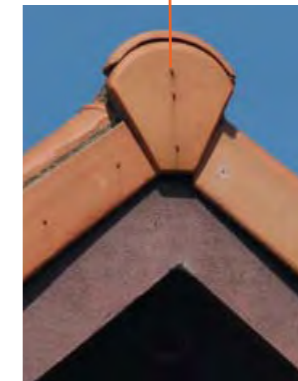

cuña
146 x 214 mm.
0,90 kg. 360
unidades por palet



remates laterales

remate lateral sobre teja
426 x 196 mm.
2,72 kg.
260 unidades por palet

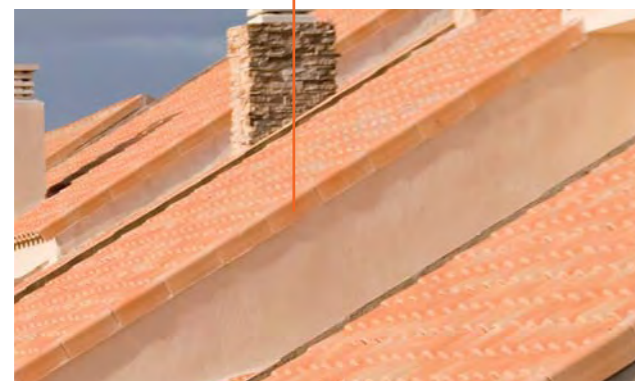

remate lateral bajo teja derecho
466 x 150 mm.
2,65 kg.
144 unidades por palet



remate lateral bajo teja izquierdo
466 x 150 mm.
2,65 kg.
144 unidades por palet



chimeneas

linterna
φ:200 mm.
h= 200 mm.
5,45 kg.
por unidad

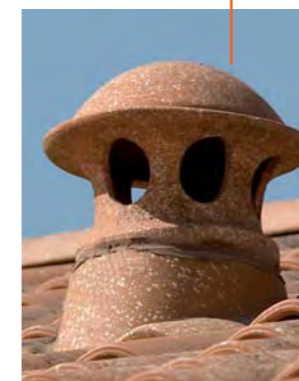

chimenea
φ:200 mm.
h= 400 mm.
3,535 kg.
por unidad



remates de cumbrera

nuevos complementos decorativos.
por unidad



piezas específicas para teja occitania

nuestra gama de teja mixta cuenta con una serie de piezas específicas que ofrecen soluciones concretas para resolver el montaje de la cubierta. todas estas piezas se fabrican en cualquiera de los colores y acabados que forman nuestra carta de color.

ventiladora occitania

466 x 280 mm.
4,53 kg.
66 unidades por palet



media teja transversal occitania

290 x 282 mm.
2,39 kg.
por unidad



media teja longitudinal occitania

466 x 155 mm.
2,61 kg.
288 unidades por palet



doble teja occitania

466 x 352 mm.
5,38 kg.
126 unidades por palet



doble soporte occitania chimenea

466 x 508 mm.
7,65 kg.
φ:200 mm.
por unidad



pieza anti-nidos

por unidad

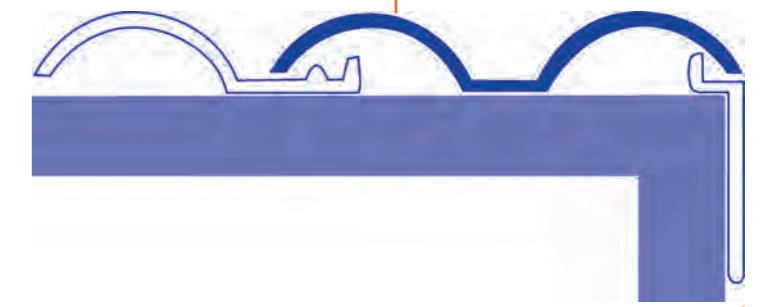

remate lateral derecho

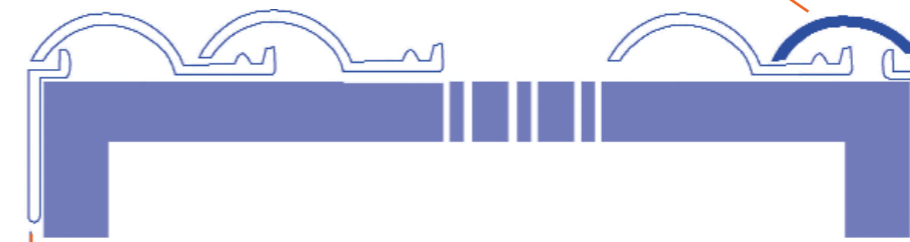

remate lateral izquierdo

remate lateral derecho

- 68 marsellesa roja
- 70 marsellesa marrón
- 72 moneo roja
- 76 moneo marrón

teja plana

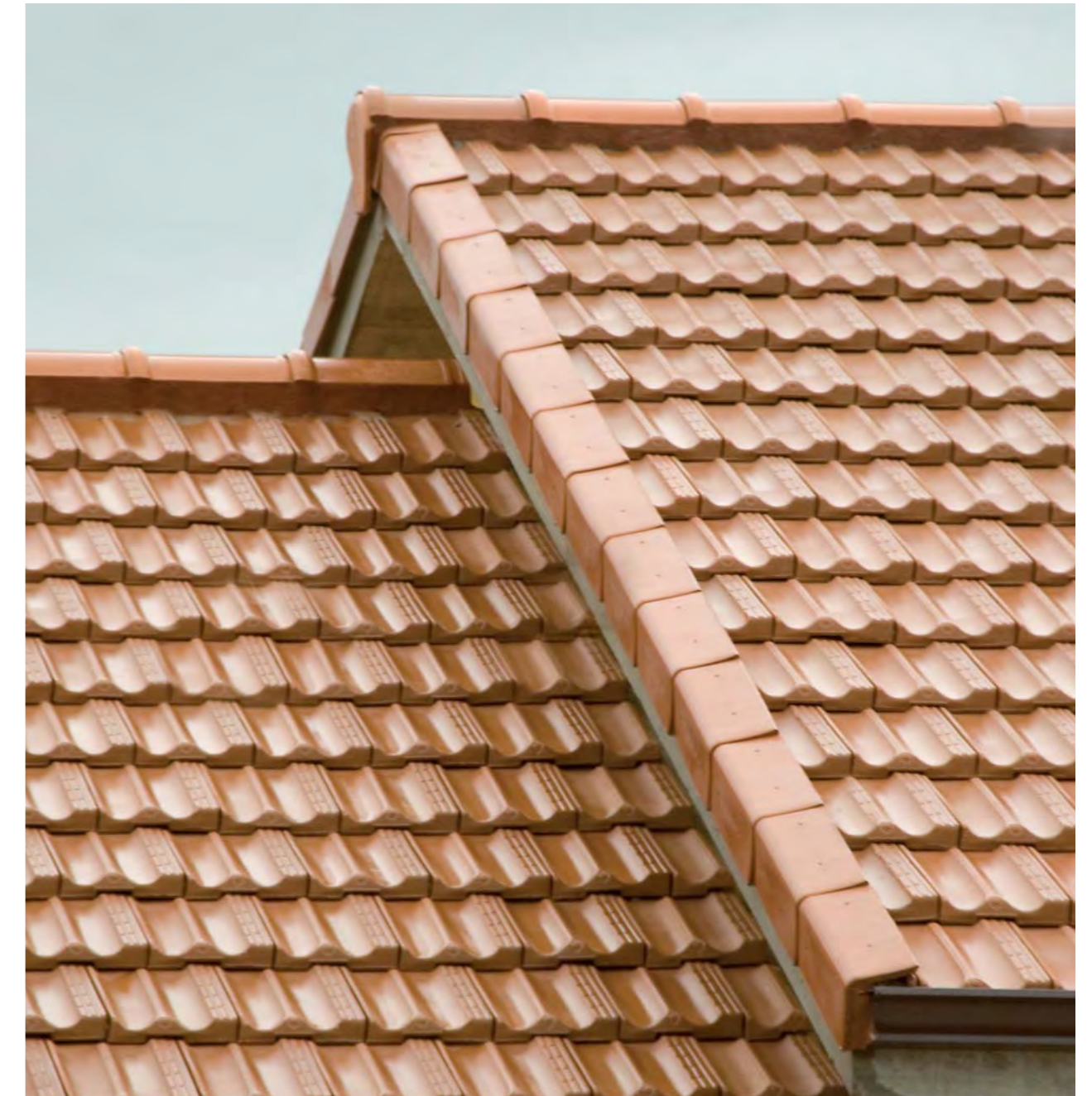
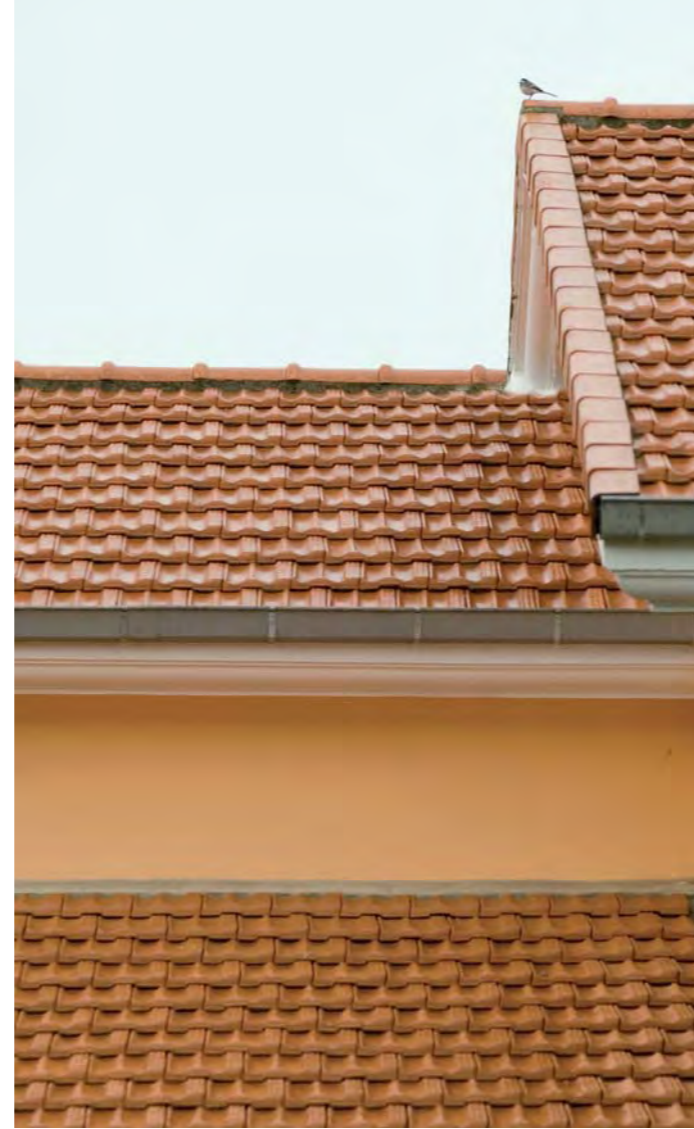

marsellesa roja teja cerámica plana marsellesa de: 460 x 280 mm. / coloración en masa: rojo / peso: 3760 gr. / 10,5 piezas por m²



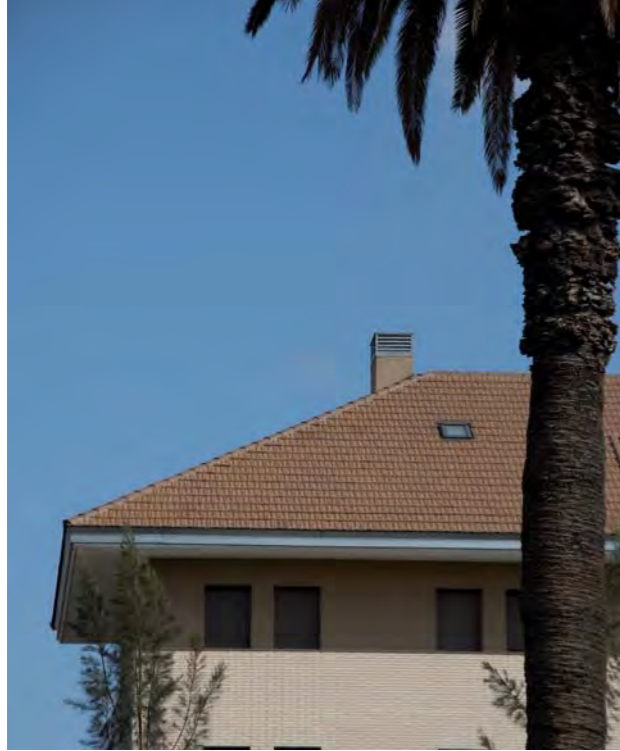

marsellesa marrón teja cerámica plana marsellesa de: 460 x 280 mm. / coloración en masa: marrón / peso: 3760 gr. / 10,5 piezas por m²





moneo roja teja cerámica plana moneo de: 465 x 276 mm, / coloración en masa: rojo / peso: 3950 gr. / 11,4 piezas por m²
inclinación mínima recomendada 45°







moneo marrón teja cerámica plana moneo de: 465 x 276 mm. / coloración en masa: marrón / peso: 3950 gr. / 11,4 piezas por m²
inclinación mínima recomendada 45°



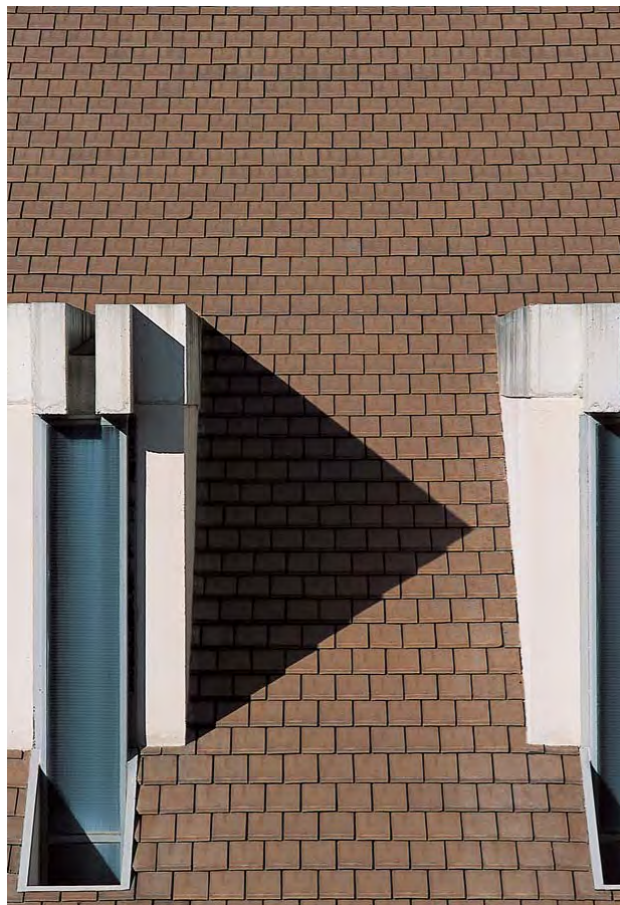

piezas especiales para teja plana

nuestra gama de teja plana cuenta con una serie de piezas especiales que ofrecen soluciones concretas para resolver el montaje de la cubierta. a continuación, se muestran piezas especiales que ofrecen soluciones en en curva y en plana. todas estas piezas se fabrican en cualquiera de los colores y acabados que forman nuestra carta de color.

cumbreras

cumbrera común
404 x 266 mm.
3,05 kg.
256 unidades por palet

cumbrera doble hembra
404 x 266 mm.
2,82 kg.
por unidad



remate lateral sobre teja

426 x 196 mm.
2,720 kg.
260 unidades por palet

cumbrera tres vías
406 x 414 mm.
3,30 kg.
por unidad



cumbrera especial para teja plana

404 x 258 mm.
2,93 kg.
224 unidades por palet

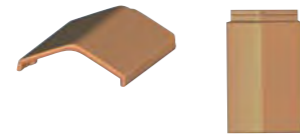

chimeneas

linterna
φ:200 mm.
h= 200 mm.
5,45 kg.
por unidad



chimenea
φ:200 mm.
h= 400 mm.
3,535 kg.
por unidad



doble soporte de chimenea para teja marsellesa

460 x 451 mm.
φ:200 mm.
7,98 kg.
por unidad



ventiladora marsellesa plana

460 x 280 mm.
4,30 kg.
por unidad



teja translúcida marsellesa

460 x 280 mm.
4,510 kg.
por unidad



